



HOLZ IM GARTEN

ZÄUNE | MÖBEL | TERRASSENBELÄGE | CARPORTS | LÄRMSCHUTZ | GARTENHÄUSER | SPIELGERÄTE | SICHTSCHUTZ



2022

HOLZ IM GARTEN

2022



Seit mehr als 195 Jahren ist der Name Kübler mit der Verarbeitung des Werkstoffes Holz verbunden.

Unser Name steht für hochwertige, langlebige und schöne Holzprodukte. Diese bieten Ihnen eine Vielzahl von Möglichkeiten Ihren Garten mit Holz zu gestalten.

Neben der Produktvielfalt stehen Ihnen alle denkbaren Kombinationsmöglichkeiten zur Verfügung. Unser qualifiziertes Fachpersonal steht Ihnen mit Rat und Tat zur Seite und hilft Ihnen gerne weiter.

Wir laden Sie herzlich ein, sich von der Qualität unserer Produkte überzeugen zu lassen!



KÜBLER HOLZ Gartenprodukte – seit Generationen eine gute Wahl

Viel Spaß bei der Gestaltung Ihres Gartens wünscht Ihnen

Ihr Kübler-Holz-Team

ÜBERSICHT GARTEN 2022



PFLANZKÄSTEN

07



PERGOLEN

61



ZÄUNE

13



SPIELGERÄTE

65



GARTENMÖBEL

19



SICHTSCHUTZ

79

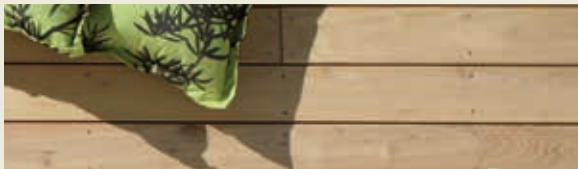

TERRASSENBELÄGE

35



LÄRMSCHUTZ

97

KUBUS FLEX SERIE
CARPORTS

45



ROBINIENSTÄMME

103

KUBUS FLEX SERIE
GARTENHÄUSER LT

52



ZUBEHÖR

107



NEU

KUBUS FLEX

stabil modern zeitlos

DIE NEUE
KÜBLER HOLZ SERIE

CARPORTS

GARTENHÄUSER LT

TERRASSENDACH

SONNENSCHUTZDACH



KUBUSFLEX GARTENHÄUSER LT ab Seite 52



PLANTAE R
Hochpflanzkästen ab Seite 08



WILDBIENEN- & INSEKTEN-HAUS Seite 92



A-LINE RHOMBUS ROBINIE
Seite 90

NEU

KS-UnitProtect

HÖCHSTER
SCHALLSCHUTZ
VEREINT MIT
INDIVIDUELLER
SICHTSCHUTZOPTIK

ab Seite 98



HOLZARTEN FÜR DEN AUSSENBEREICH



FICHTE / KIEFER KDI*

Kesseldruckimprägniert ist dieses Nadelholz die häufigste Holzart für die Gartenanwendung. Es lässt sich leicht verarbeiten und erhält durch die Kesseldruckimprägnierung einen grünen Farbton. Durch die Imprägnierung wird Fichte und Kiefer haltbar für den Außeneinsatz.

Kesseldruckimprägnierung KDI* - chromfrei

Außen verbautes Holz ist in besonderem Maße dem Befall durch holzerstörende Pilze und Insekten ausgesetzt und braucht einen wirksamen Schutz. Die Imprägnierung unserer Produkte erfolgt im Vakuumkesseldruckverfahren in einer computergesteuerten Anlage, mit Wolmanit Marken-Holzschutzsalz. Das Schutzsalz wird tief in das Holz eingebracht und bietet dadurch einen dauerhaften Tiefenschutz gegen Pilze, Fäulnis und Insekten, der für wolmanisiertes Holz vielfältige Verwendungsmöglichkeiten erlaubt: Gartenzäune, Palisaden, Pergolen, Sichtblenden, Spielgeräte, Pfähle, Blumenkübel, u.v.m.

Jahrzehntlang waren Chromate für kesseldruckimprägniertes Holz unverzichtbar. Mit Wolmanit verwenden wir ein chromfreies Holzschutzmittel, wie es die Gesundheits- und Umweltbehörden fordern. Durch den Verzicht auf Chrom und den reduzierten Wirkstoffanteil wird die Umwelt entlastet.

KDI* chromfrei

* KDI = Hölzer kesseldruckimprägniert chromfrei
Beachten Sie die Verwendungshinweise auf Seite 114!



ROBINIE

„BAUM DES JAHRES 2020“

Die Robinie, oft auch Akazie oder Scheinakazie genannt, ist eine in Europa eingebürgerte Baumart. Die handwerkliche Verarbeitung von ausgesuchtem, abgelagertem und getrocknetem Robinienholz garantiert eine besondere Qualität. Robinie ist das härteste und dauerhafteste Holz Europas (Resistenzklasse 1). Es weist eine sehr große Zähigkeit und hohe Elastizität auf. Robinienholz arbeitet nur geringfügig und hat eine ungewöhnlich hohe natürliche Dauerhaftigkeit. Daher ist Robinienholz besonders für im Freien aufgestellte Möbel, Zäune, Spielgeräte oder Terrassenbeläge geeignet.



LÄRCH

Lärchenholz wird schon seit Jahren im Fassadenbau eingesetzt. Das rötlich-bräunliche Kernholz gibt Lärchenholz beim Prozess der Verwitterung eine gräuliche Patina. Lärche besitzt eine hohe Festigkeit und Widerstandsfähigkeit beim Einsatz im Außenbereich. Dies liegt unter anderem an seinem hohen Harzgehalt. Die markanten Äste verleihen der Lärche eine besondere Optik. Wir haben für Sie Lärchenholz für Terrassendielen, Carport, Zaun- und Sichtschutzelemente im Programm. Nutzen Sie die Haltbarkeit und natürliche Optik von Lärchenholz für Ihren Garten.

**Empfehlung: Erstanstrich
mit Holzgrundieröl**

NATURA
Robinie

NATURA
Lärche

UNSER PROGRAMM 2022



07 PFLANZKÄSTEN

- 08 PLANTAE R Hochpflanzkästen
- 11 Lärche / Robinie Pflanzkästen
- 12 KDI Pflanzkästen



13 ZÄUNE

- 14 Senkrechtzäune
- 15 Friesenzaun / Senkrechtzaun Trapezform
- 16 Rancherzaun / Halbstangen / Bohlenzaun
- 17 Robinienzaun / Scherenzaun / Staketenzaun
- 18 Metalltorrahmen / Portal-Tore



19 GARTENMÖBEL

- 20 Gute Gründe für Robinienmöbel
- 21 Serie CATANIA | Stapelsessel Textilien
- 22 Serie SALERNO | Hochlehner Textilien
- 23 Serie SALERNO | Stapelsessel Textilien
- 24 Serie FERRARA | Klappsessel Robinie
- 26 Serie FERRARA | Hochlehner Robinie
- 28 Serie FERRARA | Bank Robinie & Liege SALERNO
- 29 Bänke RAVENNA & PADUA Robinie
- 30 Serie MARSALA | Sessel Robinie
- 32 Gruppe TOSCA | Robinie
Zubehör: Reinigung | Pflege | Abdeckhauben
- 33 Unsere Tische im Überblick
- 34 Gruppe TANTUM / ALPENLAND / PARKBÄNKE



35 TERRASSENBELÄGE

- 36 Terrassenbeläge Robinie
- 38 Terrassenbeläge Sibirische Lärche
- 39 Glattkantbretter & -dielen Sibirische Lärche
- 40 Zubehör für Bodenbeläge
- 42 Terrassen-Verlegetipps & Holzpflege
- 43 TWINSON TERRACE MASSIVE PRO / WPC Dielen



45 KUBUS FLEX SERIE

- 46 Carports KUBUS FLEX 300
- 48 Carports KUBUS FLEX 600
- 49 Zubehör
- 50 Gartenhäuser
- 52 Gartenhäuser LT
- 58 Terrassendach
- 59 Gartenhaus & Terrassendach
- 60 Sonnenschutzdach



61 PERGOLEN

- 62 Pergolen nach Maß & **NEU** Sonnenschutz



65 SPIELGERÄTE

- 66 SPIELAKTIV Die neue Kübler Holz Spielgeräte-Serie
- 67 SPIELAKTIV Haus „PASARI“ & „FILIO“
- 68 SPIELAKTIV Spielturm „FANNY“
- 70 SPIELAKTIV Doppelwippe & Seilbahn
- 71 SPIELAKTIV Stelzenhaus „CORVUS“
- 72 SPIELAKTIV Teeniebank „MORITZ“ & Sandkasten
- 73 SPIELAKTIV Schaukel Robinie Natur
- 74 Schaukel Robinie NATUR
- 75 Schaukel „LUIZA“ & Wippe „ROBIN“
- 76 Schaukel ALLGÄU & RONDA KDI
- 77 Sandkästen
- 78 Spielgeräte Zubehör & Rutschen



79 SICHTSCHUTZELEMENTE

- 80 Übersicht Sichtschutzelemente
- 82 Rhombus-Sichtschutz Sibirische Lärche
- 85 A-Line SL Rhombus Sibirische Lärche
- 86 Ambiente Sibirische Lärche
- 87 Vario Spalier Lärche
- 88 Natura Robinie & Rhombusleisten
- 89 Sichtschutz SALIX Weidenholz
- 90 A-Line R Rhombus Robinie
- 92 APIARY Wildbienen- & Insektenhaus
- 94 Terrasse Plus KDI & Spalierbogen
- 95 Formula Spalier
- 96 Portal-Tore



97 LÄRMSCHUTZ

- 98 Sicht- & Schallschutz **KS-UnitProtect**
- 100 Reflektierende Lärmschutzwand Kübler
- 101 Boden-Deckel Element
- 102 Lärmschutzwände KR1 / Ideal



103 ROBINIENHOLZ

- 104 Robinienstämme / Naturholzschwelle
- 105 Robinienpfähle / Robinienpfähle gesägt
- 106 Anwendungsbeispiele



107 MATERIAL / ZUBEHÖR

- 108 Pfosten
- 109 Beschläge
- 110 Palisaden / Schneepfähle
- 111 Kompostbehälter & mehr
- 112 Holzschutz
- 113 Liefer- und Zahlungsbedingungen
- 114 Holz – ein natürlicher Werkstoff
- 115 Robinienholzmöbel – ein Naturprodukt



Terrasse und Garten mit Pflanzen aktiv gestalten

PFLANZKÄSTEN



PLANTAE R

Hochpflanzkästen im neuen Stil

NEU PLANTAE R Hochpflanzkästen

- stilvolle Hochpflanzkästen für Ihre individuelle Außenplanung
- vielseitige Gestaltungsmöglichkeiten
- Sibirische Lärche
- inkl. Pflanzfolie DUOTEC & Holzboden
- Pflanztiefe ca. 35 cm
- inkl. Montagematerial



PTR 40180 als Eckkombination



PTR 4040 Solo

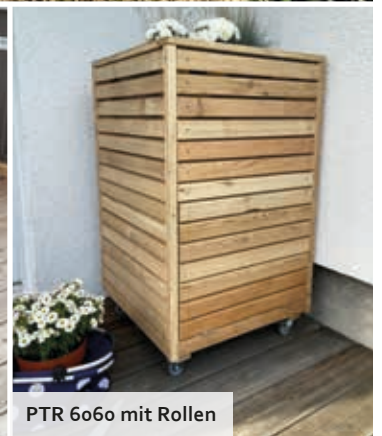

PTR 6060 mit Rollen

1 PLANTAE R Hochpflanzkästen PTR 40 | SIB. LÄRCH

Höhe jeweils 90 cm, stirnseitige Elemente vormontiert, inkl. Pflanzfolie (DUOTEC), Holzboden (Pflanztiefe ca. 35 cm) u. Montagematerial

Unser ausführliches Aufbauvideo finden Sie unter www.gartenholz.com oder direkt über den QR-Code!

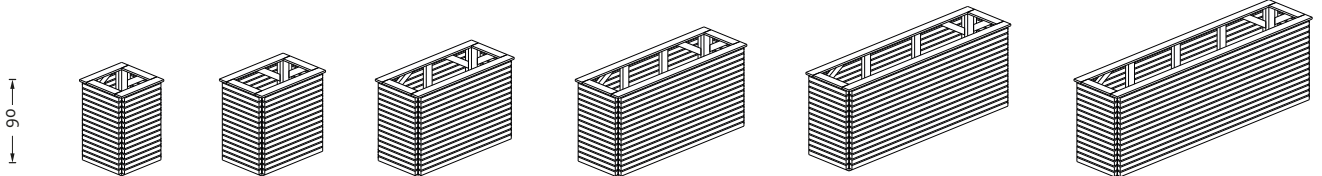

Art.-Nr.	PTR 4040	PTR 4060	PTR 4090	PTR 40120	PTR 40150	PTR 40180
Breite x Länge	40 x 40 cm	40 x 60 cm	40 x 90 cm	40 x 120 cm	40 x 150 cm	40 x 180 cm
Preis in EUR	369,-	399,-	459,-	510,-	559,-	599,-

Mehr zu den Holzarten auf Seite 5 & 114!

... vielseitig und voller Ideen!

sibirische
Lärche



Empfehlung: Erstanstrich mit Holzgrundieröl



NEU PLANTAE R Hochpflanzkästen

Unsere Hochpflanzkästen PLANTAE R aus Sibirischer Lärche lassen sich auf vielfältige Weise nutzen. Ob als Sichtschutz vor neugierigen Blicken, als dekorativer Raumtrenner im Garten und auf der Terrasse oder auch als stilvolles Hochbeet. Durch die individuelle Anfertigung bietet die Pflanzkasten-Serie PLANTAE R nahezu grenzenlose Gestaltungsmöglichkeiten. Vorgefertigte Stirnelemente je nach Serie (Breite 40 x Höhe 90 cm bei PTR 40 bzw. Breite 60 x Höhe 90 cm bei PTR 60) vereinfachen den Aufbau der Hochpflanzkästen. Auf unserer Internetseite finden Sie ein ausführliches Erklärvideo zum Aufbau.



1 PLANTAE R Hochpflanzkästen PTR 60 | SIB. LÄRCHE

Höhe jeweils 90 cm, stirnseitige Elemente vormontiert, inkl. Pflanzfolie (DUOTEC), Holzboden (Pflanztiefe ca. 35 cm) u. Montagematerial

Unser ausführliches Aufbauvideo finden Sie unter www.gartenholz.com oder direkt über den QR-Code!

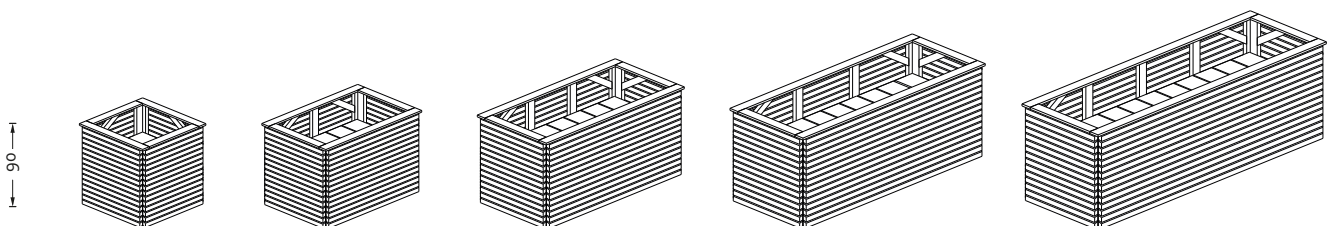

Art.-Nr.	PTR 6060	PTR 6090	PTR 60120	PTR 60150	PTR 60180
Breite x Länge	60 x 60 cm	60 x 90 cm	60 x 120 cm	60 x 150 cm	60 x 180 cm
Preis in EUR	429,-	489,-	549,-	589,-	649,-

PLANTAE R



PTR 40150 als Eckkombination mit Verbindungsleiste PTRVH



PLANTAE R in Kombination mit Sichtschutz



**auf Wunsch
maßgenaue
Anfertigung!**

Sonderanfertigung: Garage für Rasenroboter

NEU PLANTAE R Hochpflanzkästen für Ihre individuelle & vielfältige Außengestaltung!



PTR 60180



Eckleiste Holz



Verbindungsleiste Holz



Eckleiste ALU



Rollen



Öffnungsklappe

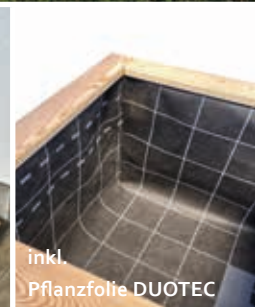

inkl. Pflanzfolie DUOTEC

ZUBEHÖR PLANTAE R

Art.-Nr.	Beschreibung + Größe	Preis in EUR
PTREH	Eckleiste Holz, 4 Leisten	24,90
PTRVH	Verbindungsleiste Holz, 2 Leisten	19,90
ALU 5050	Eckleiste Alu, 50 x 50 mm, 1 Leiste Länge 100 cm*	9,-
PTR 310-5	Rollen mit Feststeller, 4 Stk. für PTR 6060 & PTR 6090	69,-
PTR 60 KL	Öffnungsklappe (stirnseitig) für alle PTR 60 Klappe ca. 50 x 50 cm, Edelstahl-Scharnier mit Kette, inkl. Innenboden ca. 50 x 50 cm	169,00

solange der Vorrat reicht

Mehr zu den Holzarten auf Seite 5 & 114!

* variabel kürzbar (Zuschnitt kundenseitig)



MILANO Pflanzkasten | SIBIRISCHE LÄRCH

Sibirische Lärche, Rahmenstärke 45 mm

√ 40 x 60 cm / Art.-Nr. G 284



Abb. ähnlich

Pflanzfolie inklusive!

MILANO Pflanzkasten | SIBIRISCHE LÄRCH

Sibirische Lärche, Rahmenstärke 45 mm

√ 40 x 120 cm / Art.-Nr. G 286



Abb. ähnlich

√ **RHOMBUS ROBINIE G 295 R***
√ 40 x 60 cm, Folie inklusive

√ **RHOMBUS ROBINIE G 296 R***
√ 40 x 90 cm, Folie inklusive

√ **Pflanzkasten G 293* | SIBIRISCHE LÄRCH**
√ 40 x 90 cm, 26 mm stark, mit Boden



Pflanzfolie inklusive!



3 Größen zur Auswahl!



Pflanzfolie inklusive!

<< DUO Sechseck-Form* | 2 Größen
Sibirische Lärche, Rahmenstärke 45 mm
Art.-Nr. G 224/G 225

Eckleiste ALU 5050 >>
50 x 50 mm | Länge 100 cm
variabel kürzbar
(Zuschnitt kundenseitig)

Empfehlung:
Erstanstrich mit Holzgrundieröl



1 MILANO Pflanzkasten | SIBIRISCHE LÄRCH | Rahmenstärke 45 mm

Art.-Nr.	Breite x Länge	Höhe	Preis in EUR	VE
G 284	40 x 60 cm	30 cm	119,-	6
G 286	40 x 120 cm	30 cm	189,-	6

2 RHOMBUS Pflanzkasten* | ROBINIE | teilmontiert

Art.-Nr.	Holzart/Material	Breite x Länge	Höhe	Preis in EUR	VE
G 295 R	Robinie	40 x 60 cm	42 cm	79,-	6
G 296 R	Robinie	40 x 90 cm	42 cm	179,00	6

3 Pflanzkasten* | SIBIRISCHE LÄRCH | teilmontiert

Art.-Nr.	Breite x Länge	Höhe	Preis in EUR	VE
G 294	40 x 60 cm	40 cm	59,-	6
G 293	40 x 90 cm	42 cm	89,-	6
G 292	40 x 120 cm	45 cm	99,-	6

4 DUO Sechseck-Form* | SIBIRISCHE LÄRCH | Rahmenstärke 45 mm

Art.-Nr.	Abmessung	Höhe	Preis in EUR	VE
G 224	ø 60 cm	30 cm	139,-	8
G 225	ø 75 cm	30 cm	189,-	8

ZUBEHÖR: Folieneinsatz DUOTEC | Aluleisten

Art.-Nr.	Beschreibung + Größe	Preis in EUR
G 292 F	Folie für G 292	30,-
G 293 F	Folie für G 293	29,-
G 294 F	Folie für G 294	28,-
ALU 5050	Eckleiste Alu, 50 x 50 mm, 1 Leiste Länge 100 cm**	9,-



Die Pflanzkästen G292-G294 können zusätzlich mit einer strapazierfähigen Folie (DUOTEC) ausgekleidet werden. Folienfarbe nach Verfügbarkeit.

* solange der Vorrat reicht

** variabel kürzbar (Zuschnitt kundenseitig)



PFLANZKÄSTEN

12

AKTIV Pflanzkasten

bestes Preis-Leistungsverhältnis

Rahmenstärke 40 mm, mit Boden, KDI*

✓ Art.-Nr. 200110/200100



Raumteiler VENEZIA**

Bausatz komplett: mit Spalier und Pflanzkasten, Hölzer KDI*

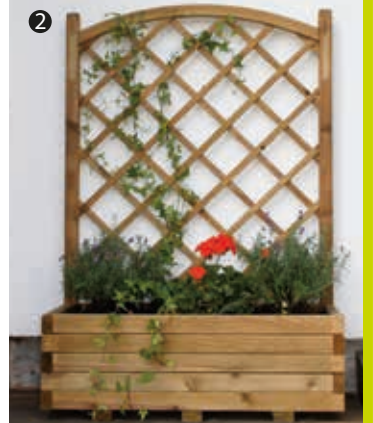

SPALIER

kombinierbar mit Pflanzkästen in entsprechender Breite. Art.-Nr. G 816/G 817

in Kombination >> Pflanzkasten AKTIV



SOLO Pflanzkasten

Unsere Top Serie in feiner Verarbeitung, extra stabil. Kanthölzer 6/6 cm, Hölzer KDI*, verschiedene Größen



1 AKTIV Pflanzkasten 40 mm Wandstärke mit Boden, KDI*				4 SOLO Pflanzenkasten aus Rahmen 6/6 cm, KDI*				Folieneinsatz DUOTEC AKTIV									
Art.-Nr.	Breite x Länge	Höhe	Preis in EUR	Art.-Nr.	Breite x Länge	Höhe	Preis in EUR	Art.-Nr.	Größe	Preis in EUR							
200110	40 x 90 cm	32 cm	119,-	G 257	40 x 60 cm	45 cm	159,-	G 293 F	Folie für 200110	29,-							
200100	40 x 120 cm	32 cm	129,-	G 258	40 x 90 cm	45 cm	189,-	G 292 F	Folie für 200100	30,-							
2 VENEZIA** Raumteiler komplett mit Spalier, KDI*				G 259	40 x 120 cm	45 cm	225,-	Folieneinsatz DUOTEC VENEZIA									
G 270	40 x 90 cm	143 cm	119,-	G 260	40 x 150 cm	45 cm	249,-	G 293 F	Folie für G 270	29,-							
3 Spalier (ohne Schrauben)				G 261	60 x 60 cm	45 cm	189,-	Folieneinsatz DUOTEC SOLO									
Art.-Nr.	Breite	Höhe	Preis in EUR	G 262	100 x 100 cm	45 cm	319,-	G 257 F	Folie für G 257	28,-							
G 816	90 cm	180 cm	110,-	 <p>Die Pflanzkästen können zusätzlich mit einer strapazierfähigen Folie (DUOTEC) ausgekleidet werden. Folienfarbe nach Verfügbarkeit.</p>													
G 817	120 cm	180 cm	120,-								G 258 F	Folie für G 258	29,-				

* KDI = Hölzer kesseldruckimprägniert chromfrei

** solange der Vorrat reicht



Zäune für Ihren Garten in vielen Varianten und Holzarten

VORGARTENZÄUNE





SENKRECHTZÄUNE

Zaunanlage ROBINIE NATURA
unbehandelt



NEU

NATURA
Robinie

Zaunzubehör wie Pfosten, Querrahmen und Pfostenabdeckungen finden Sie beim Zubehör auf Seite 108!



NATURA
sibirische Lärche

Empfehlung:
Erststrich mit Holzgrundieröl

<< Zaunanlage SIB. LÄRCHE NATURA unbehandelt
einzelne Zaunbretter gehobelt, gefast, Ende mit Rundung



auf Wunsch
maßgenaue
Anfertigung!

1 ROBINIE NATURA unbehandelt, Dimension 28/65 mm
sägerau, gefast, Natursortierung
Empfehlung 10 Stk. je lfdm

NEU

Robinie



Art.-Nr.	Höhe	80 cm	100 cm
RS 160	EUR/Stk.	4,50	5,-

Die Abmessung kann aufgrund der Einschnitt-Technik, auch innerhalb einer Zaunlatte, um mind. 20% abweichen. Dies ist zu tolerieren. Splint und Baumkanten sind kein Reklamationsgrund.

Querrahmen ROBINIE abgeschrägt
für Zaunlatten RS 160, keilgezinkt

Art.-Nr.	Länge	Dimension	EUR/Stk.
R 2380200	2,00 m	23/82 mm	25,-
R 2380400	4,00 m	23/82 mm	46,-



2 SIB. LÄRCHE NATURA unbehandelt, Dim. 20/95 mm
Empfehlung 8 Stk. je lfdm

Lärche



Art.-Nr.	Höhe	60 cm	80 cm	100 cm	120 cm
L 151	EUR/Stk.	2,90	4,00	4,50	5,20
	VE	600	600	600	600

Querrahmen in SIB. LÄRCHE finden Sie auf S. 15

Friesenzaun, Zaunelemente SIB. LÄRCHE vormontiert

Höhe 80 cm, 2,00 m lang, Sibirische Lärche, ohne Pfosten

- ✓ Zaunlatten mit Edelstahlschrauben verschraubt

LEBENS-RÄUME GESTALTEN



>> **Pfosten, Pfostenabdeckungen und Torbeschläge finden Sie beim Zubehör auf Seite 108 & 109!**

Zaunelemente SIB. LÄRCHE vormontiert >>

Zaunlatten mit Edelstahlschrauben verschraubt, ohne Pfosten, Höhe 80 und 100 cm, Länge 200 cm



Senkrechtzaun bei schrägem Geländeverlauf



1 Friesenzaun SIB. LÄRCHE, vorgefertigte Elemente

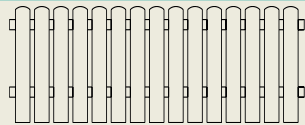

Art.-Nr.	Länge x Höhe	Latten Dim.	EUR/Element
L 151080 M	200 x 80 cm	20/95 mm	89,90

2 Senkrechtzaun SIB. LÄRCHE, einzelne Bretter
20/65 mm, Empfehlung 10 Stk. je lfdm



Art.-Nr.	Höhe	60 cm	80 cm	100 cm	120
		EUR/Stk.	2,80	3,30	3,90
L 160	VE	600	600	600	600

Querrahmen SIB. LÄRCHE abgeschrägt

Art.-Nr.	Länge	Dimension	EUR/Stk.	VE
LB 195200	2,00 m	45/68 mm	15,90	50
LB 195250	2,50 m	45/68 mm	23,50	50



3 Vorgefertigte Elemente SIB. LÄRCHE aus Zaun Nr. L160

Art.-Nr.	L 160100 M	L 160080 M
Höhe	100 cm	80 cm
Länge	2,00 m	2,00 m
EUR/Element	79,50	74,50

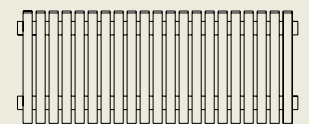



RANCHSTYLE

Rancherzaun Lärche KDI*

Zaunbretter wie gewachsen, unbesäumt, beidseitig gehobelt, Lärchenholz KDI*, ca. 20 mm stark, 180-350 mm breit

Rancherzaun Robinie

20-22 mm stark, ca. 130-200 mm breit, 2,00 m lang, wie gewachsen, beidseitig gehobelt



Lärche KDI*



Robinie

Zaunzubehör wie Pfosten und Pfostenabdeckungen finden Sie beim Zubehör auf Seite 108 & 109!



NEU

Bohlenzaun Nadelholz KDI*

Zaunbretter 26 x 195 mm, vierseitig gehobelt, Nadelholz KDI* Kanten gefast, 5,00 m lang



Halbstangen Lärche Natur

passend zu Staketenzaun Lärche & Douglasie Art.-Nr. L 165 D auf Seite 17

NEU

Empfehlung: Erstanstrich mit Holzgrundieröl

Lärche KDI*

1 Rancherzaun KDI*, einzelne Zaunbretter



Art.-Nr.	Länge	Dimension	Preis/Stk. in EUR	VE
201400	4,00 m	20/160-240 mm	39,90	64

2 Rancherzaun Robinie, einzelne Zaunbretter

Robinie



Art.-Nr.	Länge	Dimension	Preis/Stk. in EUR
201200 R	2,00 m	20-22 /130-200 mm	42,50

3 Bohlenzaun KDI*, einzelne Zaunbretter



Art.-Nr.	Länge	Dimension	Preis/Stk. in EUR
2002	5,00 m	26/195 mm	45,-

Art.-Nr.	Länge	Durchmesser	Preis/Stk. in EUR	VE
L 193 9250	Nutzlänge: 2,30 m Nennlänge: 2,50 m	ø 9 cm	18,-	50

TIPP: Staketenzaun in Lärche auf Seite 17 und passende Pfähle in Lärche auf Seite 110!

5 Halbstangen Nadelholz KDI*

Halbstangen bis ø 10 cm, aus gefrästen Rundhölzern gefertigt, andere Längen und Durchmesser auf Anfrage



Art.-Nr.	Länge	Durchmesser	Preis/Stk. in EUR	VE
193 7250	2,50 m	ø 7 cm	5,65	100
193 8250	2,50 m	ø 8 cm	7,25	100
193 8300	3,00 m	ø 8 cm	8,75	100
193 10250	2,50 m	ø 10 cm	10,50	100
193 10300	3,00 m	ø 10 cm	12,20	100

TIPP: Passende Pfähle in Robinie gesägt oder geschält finden Sie auf Seite 105!

ZAUN-KLASSIKER

Rollzaun Robinienholz

gerollt auf 10 m Rollen, Draht verzinkt, Resistenzklasse 1-2,
 √ keine Imprägnierung erforderlich, Höhe 80 cm/100 cm/120 cm



NEU

NATURA
Robinie

TIPP: Passende Pfähle in Robinie gesägt oder geschält finden Sie auf Seite 105! Das passende Tor finden Sie auf Seite 18!



2 Scherenzaun
 Zaunlatten halbrund gefräst, Elemente je 2,50 m, Nadelholz KDI**, klassischer Scherenzaun aus stabilen Halbrundlatten, 30/60 mm, Kopfbende kegegelt

3 Staketenzaun Nadelholz KDI**
 Staketenzaun in Nadelholz KDI** einzelne Zaunlatten halbrund gefräst, Kopfbende kegegelt

4 Staketenzaun Lärche & Douglasie
 Holzart Lärche/Douglasie, aus Latten halbrund gefräst, Abmessung 27/60 mm

1 Rollzaun Robinie, Rolle 10 m auf Draht*

NEU

Art.-Nr.	Höhe	80 cm	100 cm	120 cm
RO 165	EUR/lfdm	18,50	21,-	25,-
	VE	100 lfdm	100 lfdm	100 lfdm

Abgabe nur in ganzen Rollen / Lattenabstand ca. 7 cm

3 Staketenzaun Nadelholz KDI
 einzelne Latten 30/60 mm, Empfehlung 9 Stk. je lfdm**

Art.-Nr.	Höhe	60 cm	80 cm	100 cm	120 cm
165	EUR/Stk.	1,25	1,50	1,65	2,-
	VE	333	333	333	333



2 Scherenzaun KDI, Element 2,50 m, Latten 30/60 mm**

Art.-Nr.	Höhe	60 cm	80 cm	100 cm
171 B	EUR/Element	35,-	45,-	53,50
	VE	30	30	30

4 Staketenzaun Lärche & Douglasie*
 einzelne Latten 27/60 mm
 Empfehlung 9 Stk. je lfdm**

Art.-Nr.	Höhe	80 cm	100 cm	120 cm
L 165 D	EUR/Stk.	3,20	4,-	4,80
	VE	252	252	252



Zaunzubehör wie Pfosten und Pfostenabdeckungen finden Sie beim Zubehör ab Seite 108!

* Mehr Infos finden Sie auf Seite 114!

** KDI = Hölzer kesseldruckimprägniert chromfrei

*** solange der Vorrat reicht



Zauntore bis 4 m als Doppeltor, verzugsarm durch den Einsatz eines stabilen Alurahmens.

TORE



<< Metalltorrahmen

Zaunlatten auf Alurahmen montiert inkl. Belag nach Wahl (Senkrechttzäune ohne Bögen) sowie Schloßkasten, Bänder, Rolle, bei Doppeltor Bodenschieber inklusive, ohne Profilzylinder

Alutorahmen



Tor - Zaun - Montage

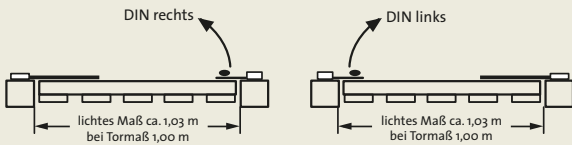

1 Alutorahmen inkl. Belag nach Wahl

Art.-Nr.	Breite	Höhe	EUR/Flügel
190 S 150080	1,50 m	80 cm	550,-
190 S 200080	2,00 m	80 cm	590,-
190 S 150100	1,50 m	100 cm	590,-
190 S 200100	2,00 m	100 cm	620,-

Profilzylinder für Alutor

Art.-Nr.	Größe	EUR
300003	55/30 mm	40,-

2 Portal-Tore inkl. Belag nach Wahl

Höhe bis 1,20 m, Breite je Tor bis 1,50 m

Art.-Nr.	Holzart	Tor Variante	Größe	Preis in EUR
190	Fichte KDI*	gerade	bis 1,0 x 1,0 m	220,-
191	Fichte KDI*	Rundbogen	bis 1,0 x 1,0 m	240,-
19010	Fichte KDI*		Aufpreis je 10 cm höher/breiter	45,-
190 L	Lärche	gerade	bis 1,0 x 1,0 m	250,-
191 L	Lärche	Rundbogen	bis 1,0 x 1,0 m	275,-
19010 L	Lärche		Aufpreis je 10 cm höher/breiter	60,-
190 R	Robinie	gerade	bis 1,0 x 1,0 m	390,-
191 R	Robinie	Rundbogen	bis 1,0 x 1,0 m	460,-
19010 R	Robinie		Aufpreis je 10 cm höher/breiter	140,-

Portal-Tor mit

Fichte KDI 40/115 mm | Lärche 45/120 mm | Robinie 45/100 mm

stabiler Grundrahmen mit Strebe inkl. Belag nach Wahl, gerade oder mit Rundbogen. Passende Beschläge finden Sie auf Seite 109!

Tor zu

Rollzaun Robinie >>

Rahmen aus Lärchenholz, Breite bis 100 cm, Höhe 80 cm, 100 cm und 120 cm

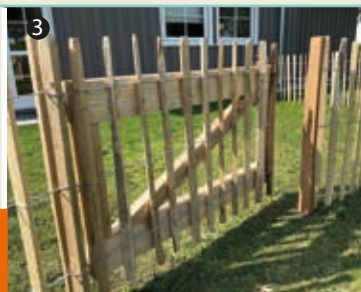

Beschläge finden Sie auf Seite 109!

3 Tor zu Rollzaun Robinie

Art.-Nr.	Breite	Höhe	EUR/Flügel
R 190 RO	bis 100 cm	80/100/120 cm	250,-

* KDI = Hölzer kesseldruckimprägniert chromfrei

Möbel in Robinienholz - dauerhafte Lösungen in schönem Design für Terrasse und Garten

GARTENMÖBEL *EDITION*



GUTE GRÜNDE FÜR ROBINIENMÖBEL

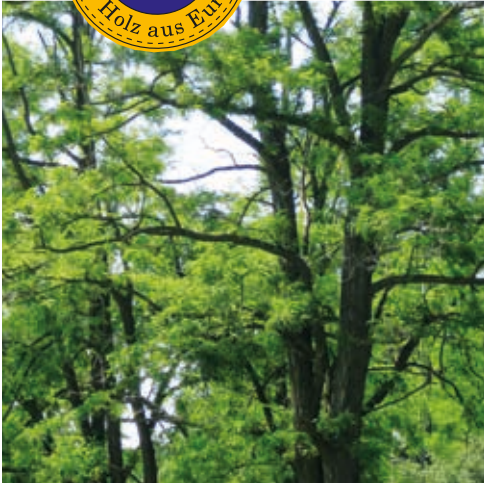

WUCHSGEBIET: EUROPA

Die Robinie ist eine in Europa eingebürgerte Baumart. Die handwerkliche Verarbeitung von ausgesuchtem, abgelagertem und getrocknetem Robinienholz garantiert eine besondere Qualität. Robinie ist das härteste und dauerhafteste Holz Europas (Resistenzklasse 1). Es weist eine sehr große Zähigkeit und hohe Elastizität auf. Robinienholz arbeitet nur geringfügig und hat eine ungewöhnlich hohe natürliche Dauerhaftigkeit. Daher ist Robinienholz besonders für im Freien aufgestellte Möbel geeignet.



HALTBARKEIT: RESISTENZKLASSE I

Europäisches Robinienholz hat eine sehr hohe natürliche Dauerhaftigkeit. Die handwerkliche Verarbeitung von ausgesuchtem Robinienholz garantiert für eine besondere Qualität.

Um der Robinie eine noch optimalere Witterungsbeständigkeit zu verleihen, haben wir die Oberfläche mit einem Pflegeöl eingelassen, das den Holzcharakter betont und hervorhebt. Damit haben Sie einen verzögerten Schutz gegen ein Vergrauen und Verschmutzen der Möbel. Farbunterschiede sind produktionstechnisch und holzartbedingt. Diese gleichen sich über die Nutzungszeit an.

EDELSTAHL: ROSTFREI

Modern – Langlebig – Funktional: Ein Materialmix von Edelstahl und europäischem Robinienholz garantieren ein modernes und zeitloses Möbelprogramm. An der formschönen Ausstrahlung der Möbel erfreuen Sie sich viele Jahre. Gestelle aus Edelstahl oder Aluminium stellen sicher, dass unsere Möbel im Außenbereich technischen höchsten Anforderungen genügen. Es entstehen keine Verfärbungen am Holz durch auftretende Korrosion.

PFLEGEHINWEIS :

Damit Sie lange Jahre Freude an Ihren Möbeln haben, empfehlen wir, diese nach Gebrauch schräg zu stellen und mit einer Abdeckplane zu schützen. Passende Abdeckplanen finden Sie in unserem Sortiment. Um einer natürlichen Vergrauung entgegen zu wirken und den Schutz vor eindringendem Wasser zu erhöhen, empfehlen wir jährlich mehrmals, mindestens aber 1-2 mal, eine Pflege mit „Holzpflegeöl“. Mehr Informationen finden Sie auf Seite 32 & 112 .

Möbel sind Saisonartikel (beschränkte Verfügbarkeit)



CATANIA Stapelsessel Textilien

UNSERE TOP SERIE CATANIA

- formschönes, zeitloses Edelstahl-Rechteckrohr
- modernes Textilengewebe
- Armlehnen Robinienholz, braun geölt
- Sessel Textilien als Stapelsessel



^ Stapelsessel Textilien
CATANIA
in Kombination
Tisch VENEZIA Sondergröße

<< Stapelsessel Textilien
CATANIA
in Kombination
Tisch SAVONA III



SERIE CATANIA

in Kombination

Bezeichnung	Stapelsessel Textilien CATANIA*	Tisch VENEZIA I*	Tisch SAVONA III
Art.-Nr.	11475002	11475020	11474020
			
Größe	88 x 55 x 62 cm Armlehne Robinie Textilengewebe platzsparend stapelbar	160 x 85 x 73,5 cm mit Verstellfuß H 75,5 – 78 cm Holz Edelstahl	180/250 x 100 cm ausziehbar Holz Edelstahl
Preis in EUR	329,-	899,-	1.190,-



SALERNO Hochlehner Textilien

SERIE SALERNO

Die Serie Salerno besticht durch ein hochwertiges Kunststoffgewebe. Das Material ist äußerst UV-beständig. In Kombination mit unserer präzisen Verarbeitung erhalten Sie einen Sessel mit einem hocheleganten Erscheinungsbild.

- formschönes Edelstahl-Rundrohr
- modernes Kunststoffgewebe, UV-beständig
- Armlehnen Robinienholz, braun geölt
- Hochlehner 6-fach verstellbar & klappbar
- Sessel Textilien als Stapelsessel

Rückenlehne 6-fach verstellbar



Rückenlehne 6-fach verstellbar



^ Hochlehner Textilien SALERNO
in Kombination
Tisch SAVONA III

<< Hochlehner Textilien SALERNO

Liege SALERNO >>
in Kombination
Hocker NOVARA S. 27



SERIE SALERNO

Bezeichnung	Hochlehner Textilien SALERNO	Stapelsessel Textilien SALERNO	Liege Textilien SALERNO
Art.-Nr.	11473016	11473017	11475005
Größe	108 x 59,5 x 75 cm Armlehne Robinie Textilengewebe Rückenlehne 6-fach verstellbar	89 x 59 x 61 cm Armlehne Robinie Textilengewebe stapelbar	Armlehne Robinie Textilengewebe braun
Preis in EUR	359,-	299,-	659,-

Alle Möbel ohne Auflagen und Deko

Stapelsessel Textilien







^ Stapelsessel SALERNO
in Kombination
Tisch SAVONA III

<< Stapelsessel SALERNO
in Kombination
Tisch SAVONA III



in Kombination

Bezeichnung	Tisch SAVONA I	Tisch SAVONA III	Tisch VENEZIA I*	NEU Tisch VENEZIA ALU SONDERGRÖßE
Art.-Nr.	11474010	11474020	11475020	114751000 S
				
Größe	80 x 80 cm Klapptisch Holz Edelstahl	180/250 x 100 cm ausziehbar Holz Edelstahl	160 x 85 x 73,5 cm mit Verstellfuß H 75,5 – 78 cm Holz Edelstahl	indiv. Abmessung bis max.: L 240 x B 120 cm Höhe 73 cm, mit Verstellfuß H 75,5 – 78 cm Holz Alugestell in Edelstahloptik gebürstet
Preis in EUR	369,-	1.190,-	899,-	Preisbeispiel für Maximalmaße L 240 x B 120 cm: 1.850,-

Alle Möbel ohne Auflagen und Deko

* solange der Vorrat reicht

➤➤ Mehr Infos zu den Tischen finden Sie auf Seite 33!



FERRARA Klappsessel

Robinie

SERIE FERRARA

- Robinienholz | Edelstahl
- braun geölt
- klappbar & platzsparend
- Sessel als Hochlehner
Rückenlehne 6-fach verstellbar
- Klappsessel mit Armlehne
- passend dazu Bank FERRARA

Sessel FERRARA
in Kombination
Tisch SAVONA I



Klappsessel



^ Sessel FERRARA
in Kombination
Tisch SAVONA I

<< Sessel FERRARA
in Kombination
Tisch SAVONA III



SERIE FERRARA		in Kombination		
Bezeichnung	Sessel FERRARA	Tisch SAVONA I	Tisch SAVONA III	NEU Tisch VENEZIA ALU SONDERGRÖßE
Art.-Nr.	11473040	11474010	11474020	114751000 S
Größe	97 x 56 x 60 cm mit Armlehne Holz Edelstahl	80 x 80 cm Klapptisch Holz Edelstahl	180/250 x 100 cm ausziehbar Holz Edelstahl	indiv. Abmessung bis max.: L 240 x B 120 cm Höhe 73 cm, mit Verstellfuß H 75,5 – 78 cm Holz Alugestell in Edelstahloptik gebürstet
Preis in EUR	289,-	369,-	1.190,-	Preisbeispiel für Maximalmaße L 240 x B 120 cm: 1.850,-

Alle Möbel ohne Auflagen und Deko

➤➤ Mehr Infos zu den Tischen finden Sie auf Seite 33!



FERRARA Hochlehner



Rückenlehne
6-fach verstellbar



Robinie

^ Hochlehner FERRARA
in Kombination
Tisch SAVONA III

SERIE FERRARA

- Robinienholz | Edelstahl
- braun geölt
- klappbar & platzsparend
- Sessel als Hochlehner
- Rückenlehne 6-fach verstellbar
- Klappsessel mit Armlehne
- passend dazu Bank FERRARA

<< Hochlehner FERRARA
in Kombination
Tisch VENEZIA
ALU SONDERGRÖÙE

SERIE FERRARA

in Kombination

Bezeichnung	Hochlehner FERRARA	Bank FERRARA	Tisch SAVONA I	Tisch SAVONA III
Art.-Nr.	11473000	11473020	11474010	11474020
				
Größe	108 x 59,5 x 75 cm Rückenlehne 6-fach verstellbar Holz Edelstahl	129 cm breit x 92 cm hoch Holz Edelstahl	80 x 80 cm Klapptisch Holz Edelstahl	180/250 x 100 cm ausziehbar Holz Edelstahl
Preis in EUR	329,-	449,-	369,-	1.190,-

Hochlehner



^ Hochlehner FERRARA
in Kombination
Tisch SAVONA III &
Hocker NOVARA

Hochlehner FERRARA
in Kombination
Tisch VENEZIA
v ALU SONDERGRÖßE



in Kombination

Bezeichnung	Tisch VENEZIA I*	NEU Tisch VENEZIA ALU SONDERGRÖßE	Hocker NOVARA
Art.-Nr.	11475020	114751000 5	11472030
Größe	160 x 85 x 73,5 cm mit Verstellfuß H 75,5 – 78 cm Holz Edelstahl	indiv. Abmessung bis max.: L 240 x B 120 cm Höhe 73 cm, mit Verstellfuß H 75,5 – 78 cm Holz Alugestell in Edelstahloptik gebürstet	50 x 50 x 45 cm Befestigungsmittel verzinkt
Preis in EUR	899,-	Preisbeispiel für Maximalmaße L 240 x B 120 cm: 1.850,-	119,-

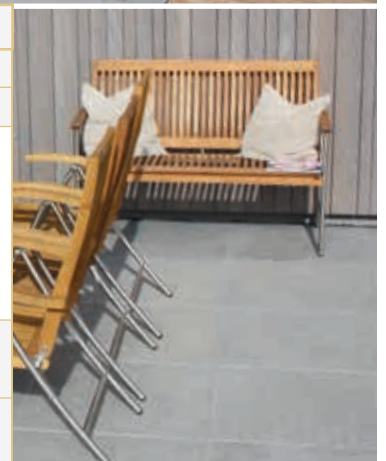

Alle Möbel ohne Auflagen und Deko

* solange der Vorrat reicht

>> Mehr Infos zu den Tischen finden Sie auf Seite 33!



FERRARA Bank ... passend dazu Liege SALERNO





^ Bank FERRARA

- Robinienholz | Edelstahl
- braun geölt
- passend zu allen Tischen



<< Liege SALERNO

in Kombination
Hocker NOVARA S. 29

Serie FERRARA		in Kombination
Bezeichnung	Bank FERRARA	Liege Textilen SALERNO
Art.-Nr.	11473020	11475005
		
Größe	129 cm breit x 92 cm hoch Holz Edelstahl	Armlehne Robinie Textilengewebe braun
Preis in EUR	449,-	659,-





RAVENNA | PADUA



3-Sitzer

2-Sitzer

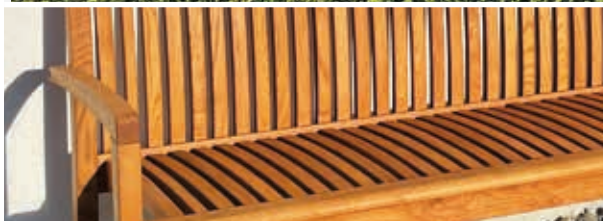

Bank RAVENNA

- Robinienholz, braun geölt
- passend zu allen Tischen
- teilmontiert
- Bank als 2- oder 3-Sitzer erhältlich



Bank PADUA

- Robinienholz, braun geölt
- Beschläge aus Edelstahl
- passend zu allen Tischen
- teilmontiert
- als 2- oder 3-Sitzer erhältlich

Serie RAVENNA			Serie PADUA		in Kombination
Bezeichnung	Bank RAVENNA	Bank RAVENNA	Bank PADUA*	Bank PADUA*	Hocker NOVARA
Art.-Nr.	1142340	1142350	11470000	11470010	11472030
					
Größe	110 cm breit 2-Sitzer Beschläge verzinkt	156 cm breit 3-Sitzer Beschläge verzinkt	123 cm breit 2-Sitzer Beschläge Edelstahl	161 cm breit 3-Sitzer Beschläge Edelstahl	50 x 50 x 45 cm Befestigungsmittel verzinkt
Preis in EUR	399,-	499,-	399,-	499,-	119,-



MARSALA Hochlehner

Robinie



SERIE MARSALA

- Robinienholz | braun geölt
- Beschläge aus Edelstahl
- Rückenlehne 6-fach verstellbar

Sessel MARSALA

in Kombination
Tisch VERONA



Hochlehner

Rückenlehne
6-fach verstellbar



^ Sessel MARSALA
in Kombination
Tisch VENEZIA Sondergröße

<< Sessel MARSALA
in Kombination
Tisch SAVONA III

SERIE MARSALA

in Kombination

Bezeichnung	Sessel MARSALA*	NEU Tisch VERONA	Tisch SAVONA III	NEU Tisch VENEZIA ALU SONDERGRÖÙE
Art.-Nr.	11471200	11472050	11474020	114751000 S
				
Größe	108 x 59 x 73 cm Hochlehner Rückenlehne 6-fach verstellbar	170/220 x 90 cm Synchronauszug Höhe 72,5 cm Beschlüge verzinkt	180/250 x 100 cm ausziehbar Holz Edelstahl	indiv. Abmessung bis max.: L 240 x B 120 cm Höhe 73 cm, mit Verstellfuß H 75,5 – 78 cm Holz Alugestell in Edelstahloptik gebürstet
Preis in EUR	249,-	899,-	1.190,-	Preisbeispiel für MaximalmaÙe L 240 x B 120 cm: 1.850,-

Alle Möbel ohne Auflagen und Deko

* solange der Vorrat reicht

>> Mehr Infos zu den Tischen finden Sie auf Seite 33!



TOSCA



Gruppe TOSCA

- Klassiker
- Robinienholz - braun geölt & Metall
- klappbar & platzsparend
- Tischplatte eingefasst

SERIE TOSCA

Bezeichnung	Stuhl TOSCA	Stuhl TOSCA	Tisch TOSCA	Bank TOSCA
Art.-Nr.	1143500	1143100	1143000	1143200
				
Größe	88 x 43 cm ohne Armlehne	88 x 54,5 cm mit Armlehne	120 x 80 cm Höhe 72 cm	114 cm breit
Preis in EUR	149,-	169,-	299,-	329,-

ZUBEHÖR

Abdeckhauben



Abdeckhaube Tisch



Abdeckhaube Sessel/Hocker

OutdoorOil Robinie



Pflege, Schutz & Schönheit für Holzflächen im Außenbereich

- frei von Bioziden oder Konservierungsstoffen
- nach Aushärtung unbedenklich für Mensch, Tier und Pflanzen
- Nachhaltigkeit: auf Basis natürlicher und nachwachsender Rohstoffe
- Wetterschutz: hervorragende UV- und Wetterbeständigkeit
- geprüft nach DIN EN 71-3 (Sicherheitsbestimmungen für Spielwaren)

Art.-Nr.	Gebindegröße	Farbe	Preis in EUR
136100	1000 ml	Farblos	26,-
136110	1000 ml	Pinie	26,-

FREI VON BIOZIDEN & KONSERVIERUNGSTOFFEN!

Bezeichnung	Abdeckhaube Tisch	Abdeckhaube Tisch	Abdeckhaube Sessel / Hocker / Servierwagen	Abdeckhaube Bank (2er) / 2 Sessel	Abdeckhaube Bank (3er) / 3 Sessel / Liege
Art.-Nr.	11571000	11571010	11571020	11571030	11571040
für Tisch	11474020	1143000 / 11475020 11472050			
Größe	190/120/65 cm	170/100/65 cm	65/75/90 cm 65 cm hoch	130/70/90 cm 65 cm hoch	200/70/90 cm 65 cm hoch
					
Preis in EUR	125,-	115,-	99,-	115,-	125,-

Unsere Abdeckhauben schützen Ihre Gartenmöbel vor Nässe und Schmutz. Die stabilen 8 Ösen (jeweils 2 an jeder Ecke) bieten ausreichend Möglichkeiten die Schutzhülle gegen Wind zu sichern. Das 250 g/m² starke PE-Gewebe ist äußerst strapazierfähig und sehr stabil. Die Hauben sind kinderleicht aufzuziehen und lassen sich platzsparend zusammenfalten. Beachten Sie die Gebrauchsanweisung.

UNSERE TISCHE IM ÜBERBLICK

SERIE VENEZIA

Bezeichnung	Tisch VENEZIA I*	NEU Tisch VENEZIA ALU SONDERGRÖßE
Art.-Nr.	11475020	114751000 S
Größe	160 x 85 x 73,5 cm mit Verstellfuß H 75,5 – 78 cm Holz Edelstahl	indiv. Abmessung bis max.: L 240 x B 120 cm Höhe 73 cm, mit Verstellfuß H 75,5 – 78 cm Holz Alugestell in Edelstahloptik gebürstet
Preis in EUR	899,-	Preisbeispiel für Maximalmaße L 240 x B 120 cm: 1.850,-

SERIE VERONA

Bezeichnung	NEU Tisch VERONA
Art.-Nr.	11472050
Größe	170/220 x 90 cm Synchronauszug Höhe 72,5 cm Beschläge verzinkt
Preis in EUR	899,-

UNSERE TISCHSERIE VENEZIA ALU SONDERGRÖßE

- individuelle + maßgenaue Anfertigung
- Abmessungen möglich von
Mindestmaß: L 80 x B 60 cm bis
Maximalmaß: L 240 + B 120 cm
- Höhe mit Verstellfuß justierbar
- Robinienholz, braun geölt
- stabiles Alugestell in Edelstahloptik
gebürstet

Robinie

NEU

Individuelle & maßgenaue Anfertigung - ganz nach Ihrem Geschmack!



NEU



mit Synchronauszug

SERIE SAVONA

Bezeichnung	Tisch SAVONA I	Tisch SAVONA III
Art.-Nr.	11474010	11474020
Größe	80 x 80 x 74,5 cm Klapptisch Holz Edelstahl	180/250 x 100 cm ausziehbar Höhe 74,5 cm Holz Edelstahl
Preis in EUR	369,-	1.190,-

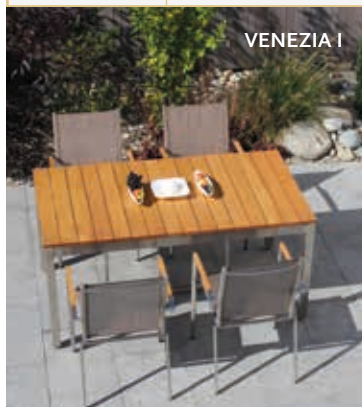

VENEZIA I

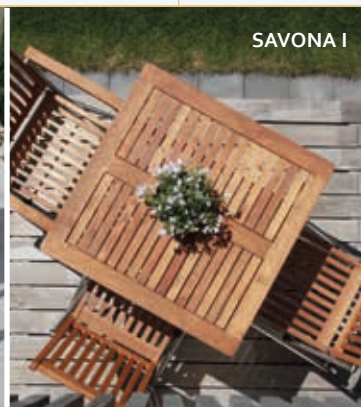

SAVONA I



SAVONA III



VERONA

Unsere Pflege- und Gebrauchsanweisungen

Damit Sie lange Freude an Ihren Tischen haben, empfehlen wir dringend, diese nach Gebrauch mit einer Abdeckplane vor Schmutz und Nässe zu schützen. Ohne Schutz kann Feuchtigkeit ins Holz eindringen und es beginnt zu arbeiten. Darum sind speziell die Tischoberflächen regelmäßig nachzuölen. Perlt Wasser auf der Tischoberfläche nicht mehr ab, ist die Behandlung mit unserem Pflegeöl erforderlich. Ausziehbare Tische sind 2-3 mal im Jahr an den Gleitflächen mit Gleitmitteln zu behandeln. Bei dem Tisch Venezia wurde der Fugenabstand aus ästhetischen Gründen schmal gehalten. Um ein schönes Fugenbild zu erhalten, erfordert dies besonderen Schutz. Sie sind mindestens mit einer Abdeckplane zu schützen – optimal wäre ein überdachter Standort.

Gerne beraten wir Sie in Bezug auf eine optimale Pflege für unsere Gartenmöbel-Edition!

TANTUM & ALPENLAND & PARKBÄNKE



1 **Sitzgruppe TANTUM** *Eiche*
 Massive Sitzgruppe aus rustikalen Eichenholzbalken in zeitlosem Design
 - rustikales Naturholz
 - einfache Montage der Rückenlehne (nachrüstbar)
 - Bausatz
 Mehr zur Holzart finden Sie auf Seite 114!

2 **Sitzgruppe ALPENLAND**
 Robust und dauerhaft in Fichte durch Kesseldruckimprägnierung*

Empfehlung: Erstanstrich mit Holzgrundieröl



Abb. ähnlich

Abb. ähnlich



3 **Parkbänke mit Tisch I / II aus Holz & Metall**
 Lärche Natur in Kombination mit Metall verzinkt und pulverbeschichtet, teilmontiert

Abb. ähnlich

TIPP: Wir empfehlen die Parkbänke und Tische grundsätzlich auf einem geeigneten Untergrund zu befestigen.
 1. Diebstahlsicherung
 2. Verzugsneigung der Hölzer wird vermindert



1 Gruppe TANTUM in Eiche *Eiche* **2** Gruppe ALPENLAND in Fichte

Art.-Nr.	Bezeichnung	Preis in EUR
11452000	Bank ohne Lehne 2,00 m	1490,-
11452020	Lehne für Bank 2,00 m	590,-
11452010	Tisch 1,70 m x 0,62 m	1890,-

Art.-Nr.	Bezeichnung	Preis in EUR
G 321	Bank mit Lehne 2,00 m	529,-
G 325	Bank ohne Lehne 2,00 m	429,-
G 326	Tisch 1,70 m	729,-

3 Parkbank & Tisch II Lärche | Metall *Lärche*

Art.-Nr.	Bezeichnung	Preis in EUR
11451000	Bank o. Lehne Lärche 2,00 m	499,-
11451010	Bank m. Lehne Lärche 2,00 m	599,-
11451045	Tisch Lärche 1,70 x 0,87 m	749,-



* KDI = Hölzer kesseldruckimprägniert chromfrei



Bodenbeläge zum Wohlfühlen für Balkon und Terrasse

TERRASSENBELÄGE



ROBINIE - DAS HOLZ FÜR DIE TERRASSE

Robinie

Bodendielen ROBINIE

- verzugsarm durch Keilzinkung
- unbehandelt
- einseitig mit Softline-Riffelung oder glatt gehobelt
- gefast
- erhältlich in 100 und 118 mm Breite



ROBINIE

Die Robinie, oft auch Akazie oder Scheinakazie genannt, ist eine in Europa eingebürgerte Baumart. Die handwerkliche Verarbeitung von ausgesuchtem, abgelagertem und getrocknetem Robinienholz garantiert für eine besondere Qualität. Robinie ist das härteste und dauerhafteste Holz Europas (Resistenzklasse 1). Es weist eine sehr große Zähigkeit und hohe Elastizität auf. Robinienholz arbeitet nur geringfügig und hat eine ungewöhnlich hohe natürliche Dauerhaftigkeit. Daher ist Robinienholz besonders für im Freien aufgestellte Möbel, Zäune oder Terrassenbeläge geeignet.

Beachten Sie: Durch die Einwirkung von Regen oder Feuchtigkeit werden natürliche Inhaltsstoffe aus dem Holz ausgewaschen und können zu Verfärbungen führen. Bei der Verlegung unbedingt einen entsprechenden Fugenabstand (wir empfehlen ca. 7 mm) einhalten. Vorbohren mit Senkkopfböhrer, 1 mm größer als die Schraubendurchmesser. Farbvariationen gehören zur natürlichen Vielfalt der Robinie. Empfehlung : Unterkonstruktion mit max. 50 cm Abstand montieren (s. Holzart Seite 5 & 114).

Beachten Sie die Terrassen-Verlegetipps auf Seite 42!

ROBINIE BODENDIELEN

**Bodendielen ROBINIE**

- verzugsarm durch Keilzinkung
- unbehandelt
- Sichtseite mit Softline-Riffelung o. glatt gehobelt
- gefast
- erhältlich in 100 und 118 mm Breite
- Empfehlung: Erstanstrich mit Holzgrundieröl

Zubehör für die nicht sichtbare Befestigung finden Sie auf S. 40!

Bodendielen ROBINIE**EXTRA STABIL****Unterkonstruktion**

Bezeichnung	Bodendielen ROBINIE	Bodendielen ROBINIE	Bodendielen ROBINIE	Bodendielen ROBINIE*	Rahmen ROBINIE
Beschreibung	unbehandelt, keilgezinkt, Sichtseite glatt gehobelt, Rückseite egalisiert, mit seitlicher Nut für nicht sichtbare Befestigung	unbehandelt, keilgezinkt, Sichtseite glatt gehobelt, Rückseite egalisiert	unbehandelt, keilgezinkt, Sichtseite Softline-Riffelung, Rückseite egalisiert	unbehandelt, keilgezinkt, Sichtseite glatt gehobelt, Rückseite egalisiert	unbehandelt als Unterkonstruktion für Dielen, keilgezinkt gehobelt, gefast
Art.-Nr.	R 23100600 GLNUT	R 23118400 GL R 23118500 GL R 23118600 GL	R 23118600 RI	R 45100600 GL	RB 45/60
Dimension in mm	23/100	23/118	23/118	45/100	45/60
Länge	6,00 m	4,00 m 5,00 m 6,00 m	6,00 m	6,00 m	4,00 m 5,00 m 6,00 m
EUR	15,-/lfdm	17,70/lfdm	17,70/lfdm	35,-/lfdm	15,-/lfdm
VE	80	80	80	80	80

* beschränkte Verfügbarkeit

SIBIRISCHE LÄRCHE BODEN- & GLATTKANTDIELEN ZUM WOHLFÜHLEN

Bodendielen & Glattkantdielen SIBIRISCHE LÄRCHE

Lärche besitzt eine hohe Festigkeit und Widerstandsfähigkeit beim Einsatz im Außenbereich. Nutzen Sie die Haltbarkeit und natürliche Optik von Lärchenholz für Ihren Garten.

(Mehr zur Holzart Seite 5 / 114)



Empfehlung: Erstanstrich mit Holzgrundieröl



 **Holzpflegeprodukte und Schraubenmaterial ab Seite 40!** >>>

SIBIRISCHE LÄRCHE geriffelte Terrassendielen						EXTRA STABIL		Unterkonstruktion			
Bezeichnung		Riffeldielen				Glattkantdielen SIBIRISCHE LÄRCHE		Rahmen SIBIRISCHE LÄRCHE			
Beschreibung		unbehandelt, beidseitig fein geriffelt				unbehandelt, beidseitig glatt gehobelt		unbehandelt, gehobelt und gefast			
Art.-Nr.		LBS 27 140				LBS 45 142		LB 4565200	LB 4565250	LB 4565300	LB 4565400
Dimension		27/142 mm				45/142 mm		45/68			
Länge	2,00 m*	3,00 m*	4,00 m*	5,10 m*	6,00 m*	5,10 m*	2,00 m*	2,50 m*	3,00 m*	4,00 m*	
EUR	7,90/lfdm					12,75/lfdm		13,60/Stk.	17,-/Stk.	20,40/Stk.	27,20/Stk.
VE	144					120		50			



SIBIRISCHE LÄRCHE GLATTKANTBRETTER & TERRASSENDIELEN

Glattkantbretter SIBIRISCHE LÄRCHE

Glattkantbretter aus Sibirischer Lärche eignen sich hervorragend als Belag für Ihre Terrasse. Da beide Seiten glatt gehobelt sind kann diese auch als Sichtblende, Zaunbrett oder zur Carport- und Wandverkleidung verwendet werden. Aufgrund der im Wuchsgebiet herrschenden klimatischen Bedingungen ist die Sibirische Lärche langsamer gewachsen und weist daher eine größere Dauerhaftigkeit und Festigkeit als die einheimische Lärche auf.



sibirische Lärche



sibirische Lärche



Empfehlung: Erstanstrich mit Holzgrundieröl

TIPP: Glatte Oberflächen haben einen höheren Gleitreibungskoeffizienten und sind somit weniger rutschig als geriffelte Oberflächen **

SIBIRISCHE LÄRCHE Glattkantbretter & Terrassendielen glatt gehobelt

Bezeichnung	Glattkantbretter* SIBIRISCHE LÄRCHE		Glattkantdielen* SIBIRISCHE LÄRCHE			Glattkantdielen* SIBIRISCHE LÄRCHE				
Beschreibung	unbehandelt, beidseitig glatt gehobelt		unbehandelt, beidseitig glatt gehobelt			unbehandelt, beidseitig glatt gehobelt				
Art.-Nr.	LBS 2095300	LBS 2095400	LBS 27120 G			LBS 27140 G				
Dimension in mm	20/95 mm		27/120 mm			27/142 mm				
Länge	3,00 m	4,00 m	2,00 m	3,00 m	4,00 m	2,00 m	3,00 m	4,00 m	5,10 m	6,00 m
EUR	3,80/lfdm		6,50/lfdm			7,90/lfdm				
VE	-		144			144				

* Längen nach Verfügbarkeit

** Quelle: Technische Broschüre – Terrassenbeläge aus Holz – Holzforschung Austria, www.holzforschung.at

ZUBEHÖR



Befestigungsklammer



Terrassenverbinder Ligo N

Für eine einfache und schnelle Montage von seitlich genuteten Terrassendielen.
6 mm Fuge inkl. Systemschraube 4,8 x 47 mm, Edelstahl, rostfrei, schwarz
80 Stk./Paket inkl. Montageanleitung, Verbrauch: ca. 25 Stk./qm

Der Distanzhalter sorgt für eine optimale Ventilation und verhindert die Bildung von Staunässe. Die am Distanzhalter integrierten Federelemente tragen zu einer kraftschlüssigen Verbindung bei, verhindern Geräusentwicklungen und erhöhen den Gehkomfort.

TIPP: Anfangs- und Randklammer mittels Sollbruchstelle aus der Befestigungsklammer aufbrechen.

Art.-Nr.	Verpackungseinheit	Preis in EUR
FX18020	80 Stück	89,-

Lüftungsgitter

Das Lüftungsgitter aus Aluminium wird für die optimale Hinterlüftung der Terrasse von uns empfohlen. Das Alugitter bietet auch Schutz vor Tieren und Schmutz. Grundsätzlich ist ein empfohlener Fugenabstand an angrenzende Bauteile von mindestens 20 mm einzuhalten.



Lüftungsgitter

Art.-Nr.	Dimension	Preis in EUR
207 ALU	3/5 cm Länge 250 cm	11,90

Lifto Terrassenfuß aus PP

Einfache, schnelle und präzise höhenverstellbare Unterbau-Terrassenfüße.
Stabile Ausführung durch verschiedene Adapterhöhen – erweiterbar bis Höhe 295 mm.
Grundplatte ø 167 mm, Auflagenbreite 70 mm
TIPP: Unterkonstruktionsabstand max. 45 cm



Terrassenfuß

Art.-Nr.	Bezeichnung	VPE	Preis in EUR
FX18030	Terrassenfuß Höhe 35-55 mm	1 Stk.	5,-
FX18031	Adapter 20 mm	10 Stk.	25,-
FX18032	Adapter 40 mm	5 Stk.	14,-
FX18033	Adapter 60 mm	5 Stk.	15,-
FX18034	Adapter 80 mm	5 Stk.	17,-



Adapter: 20 mm 40 mm 60 mm 80 mm

Alu Unterkonstruktion

Alu Unterkonstruktionsschiene Relo K

Art.-Nr.	Dimension	EUR/Stk.
FXUK4541400	45 x 41 mm Länge 400 cm, blank	80,-

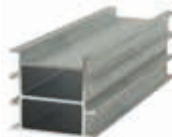

Alu Unterkonstruktionsschiene Relo K
Empfehlung: Achsabstand 40-45 cm



Längsverbinder Relo L

Aus Aluminium inkl. Systemschrauben zur endlosen Verlängerung der UK-Schienen.
Die Längsstöße sollten am Auflagepunkt ausgeführt werden.

Art.-Nr.	Dimension	EUR/Stk.
FXRELOL	160 x 10 x 5 mm	4,-



Längsverbinder Relo L



Adapter Relo A

PP Kunststoff, schraublose Aufnahme für Lifto Terrassenfuß

Art.-Nr.	Dimension	VPE	EUR
FXRELOA	60 x 12 x 3 mm	40 Stk.	35,-



Adapter Relo A



Profilbohrschraube Profila 1

A2 mit Bohrspitze für Alu UK,
Dielienstärke bis 27 mm, 100 Stk./Paket inkl. Bit

Art.-Nr.	Dimension	VPE	EUR
FX5.5x60A2PRO	5,5 x 60 mm	100 Stk.	33,-



Profilschraube Profila 1







ZUBEHÖR

	<p>Edelstahlschraube mit Bohrspitze Mit Senkfräskopf und Teilgewinde, in Edelstahl inkl. Bit für Verschraubungen im Außenbereich (Verschalungen, Balkone, Terrassen, Zäune). Verpackungseinheit 150 Stk. bei 4 mm Schrauben Verpackungseinheit 100 Stk. bei 5 mm Schrauben</p>		<p>Bohrsenker für Terrassenschrauben Der Hochleistungs-Mehrfasen-Bohrsenker bohrt und senkt in einem Arbeitsgang und sorgt für einen perfekten Kopfabschluss der Schrauben. Geeignet für Terrassenschrauben $\varnothing 5 + 5,5$ mm.</p>
---	---	---	---

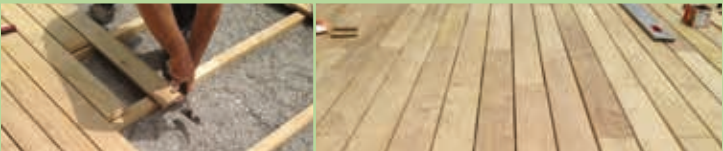
Art.-Nr.	Dimension	VPE	Preis in EUR
FX4x45A2bohr	4,0 x 45 mm	150 Stk.	21,-
FX4x50A2bohr	4,0 x 50 mm	150 Stk.	23,-
FX4x60A2bohr	4,0 x 60 mm	150 Stk.	25,50
FX5x60A2bohr	5,0 x 60 mm	100 Stk.	20,-
FX5x80A2bohr	5,0 x 80 mm	100 Stk.	28,-

<p>Art.-Nr. 18000</p>	<p>Preis in EUR 30,-</p>
	

	<p>Abstandhalter Mit diesem Abstandhalter sind 4 verschiedene Fugenmaße beim Verlegen der Dielen einstellbar. Fugenmaße: 6 7 8 10 mm Material: Kunststoff, schwarz</p>
---	---

Art.-Nr.	Dimension	Preis pro Stück in EUR
18002	40 x 25 mm	9,-

	<p>Baso Distanzhalter 6 mm Dient als Distanzhalter zwischen den einzelnen Terrassendielen, für ein optimales Fugenbild und als Abstandhalter zwischen Diele und Unterkonstruktion. 100 Stk. / Verpackungseinheit</p>
--	---

Art.-Nr.	Preis in EUR
FX18010	26,-

	<p>Gummigranulat-Streifen 6 mm dick, 7 cm breit als Unterlage für Unterkonstruktionsrahmen. Nässeschutz, Trittschalldämmung, wasserdurchlässig, besonders zu empfehlen bei Beton-, Pflasteruntergrund und Flachdachbauten.</p>
---	---

Art.-Nr.	Länge	Preis in EUR
207 GU	1,25 m	6,90

	<p>Unkrautvlies Für dauerhaft unkrautfreie Holzterrassen aus stabilisiertem Polypropylen, UV-beständig, unverrottbar. Das Vlies verhindert zuverlässig unkontrollierten Pflanzenwuchs, ist wasserdurchlässig und atmungsaktiv.</p>
--	---

Art.-Nr.	Dimension	Preis in EUR
18003	10 x 1,6 m 50 g/m ²	27,50

	<p>Koralan Holzöl Spezial - Pflegeöl auf Naturöl- und Wasserbasis - holzschützende Grundierung und dekorativer Wetterschutz in einem Produkt - zur Erstbeschichtung und Nachpflege von Sichtschutzelementen und Terrassendielen - schützt Holzoberflächen vor Witterungseinflüssen wie Sonne und Regen - vorbeugend wirksam gegen Bläue- (gem. EN 152) und Schimmelpilzbefall (gem. EN 15457) - sehr guter Schutz des Holzes vor Vergrauung - geprüfte Aufbringmenge: 160-180 ml/m²</p>
--	---

	<p>Koranol Holz Grundieröl - imprägnierende Grundierung für alle Holzarten im Außenbereich - Beste Schutzwirkung: vorbeugend wirksam gegen holzerstörende Pilze (Fäulnis) (gem. EN 113), Bläue- (gem. EN 152) und Schimmel (gem. EN 15457) - Aufbringmenge: 120-140ml/m² - Verbrauch: pro Anstrich 1 l ausreichend für ca. 10 m² - gute Penetration - kein UV-Schutz</p>
--	---

Zugelassenes Biozidprodukt gemäß Verordnung (EU) 528/2012
Biozide vorsichtig verwenden – vor Gebrauch stets Etikett + Produktinformationen lesen!

Art.-Nr.	Gebindegröße	Farbe	Preis in EUR
139100	750 ml	Eiche	29,-
139200	2,5 l	Eiche	64,50
139102	750 ml	Bangkirai	29,-
139202	2,5 l	Bangkirai	64,50
139103	750 ml	Natur	29,-
139203	2,5 l	Natur	64,50

Zugelassenes Biozidprodukt gemäß Verordnung (EU) 528/2012
Biozide vorsichtig verwenden – vor Gebrauch stets Etikett + Produktinformationen lesen!

Art.-Nr.	Gebindegröße	Preis in EUR
139300	750 ml	24,50
139301	2,5 l	50,-

Wir empfehlen Ihnen, bei allen Holzarten ohne Imprägnierung einen Erstanstrich mit Holz Grundieröl vorzunehmen.
TIPP Holz Grundieröl ist nach ca. 5-6 Tagen mit wässrigen Lasuren und Ölen überstreichbar. Temperatur in der Aushärtungsphase $\geq 5^\circ$.

	<p>Hirnholzversiegelung für Terrassenhölzer Verhindert zuverlässig die Feuchteaufnahme und Rissbildung bei Hirnhölzern.</p>
---	--

Art.-Nr.	Gebindegröße	Preis in EUR
18004	250 ml	24,-

	<p>Terrassenreiniger HOLZ-Frisch HOLZ-Frisch ist ein Tiefenreiniger zur natürlichen Auffrischung der Holzoberfläche bei angewitterten, vermoosten oder vergrauten Hölzern. Es wird aus natürlichen Fruchtsäuren hergestellt und löst die Vergrauung.</p>
---	---

Art.-Nr.	Gebindegröße	Preis in EUR
18007	1 l	38,-

PFLEGE, SCHUTZ & SCHÖNHEIT FÜR HOLZFLÄCHEN IM AUSSENBEREICH

OutdoorOil



Art.-Nr.	Farben*	Gebindegröße	Preis in EUR
136100	Farblos	1 l	26,-
136101		3 l	62,-
136110	Pinie	1 l	26,-
136111		3 l	62,-
136120	Reinweiß	1 l	26,-
136121		3 l	62,-
136130	Silbergrau	1 l	26,-
136131		3 l	62,-
136140	Grau	1 l	26,-
136141		3 l	62,-
136150	Teak	1 l	26,-
136151		3 l	62,-

Pflege, Schutz & Schönheit für Holzflächen im Außenbereich

- frei von Bioziden oder Konservierungsstoffen
- nach Aushärtung unbedenklich für Mensch, Tier und Pflanzen
- Nachhaltigkeit: auf Basis natürlicher und nachwachsender Rohstoffe
- Wetterschutz: hervorragende UV- und Wetterbeständigkeit
- geprüft nach DIN EN 71-3 (Sicherheitsbestimmungen für Spielwaren)

* Anstrich linke Hälfte 2 x | Anstrich rechte Hälfte 1 x. Die Farbmuster sind auf Kiefer appliziert.

**FREI VON BIOZIDEN & KONSERVIERUNGSSTOFFEN!
AUF BASIS NATÜRLICHER & NACHWACHSENDER ROHSTOFFE**

Unsere Terrassen-Verlegetipps

Abstand zu angrenzenden Bauteilen

Angaben in cm

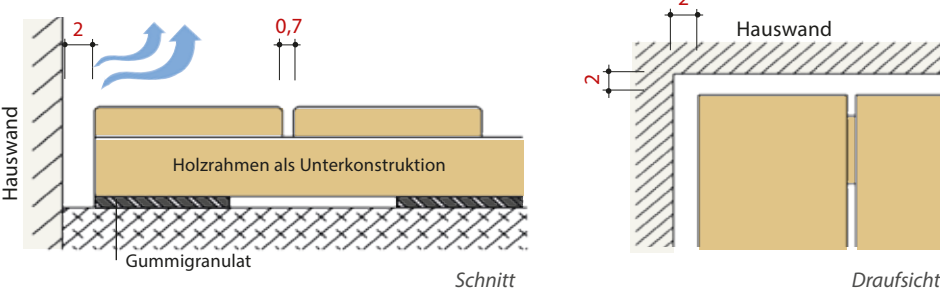

Hinterlüftung mit Mähkante Randstein & Unterbau mit Pflasterstein

Angaben in cm

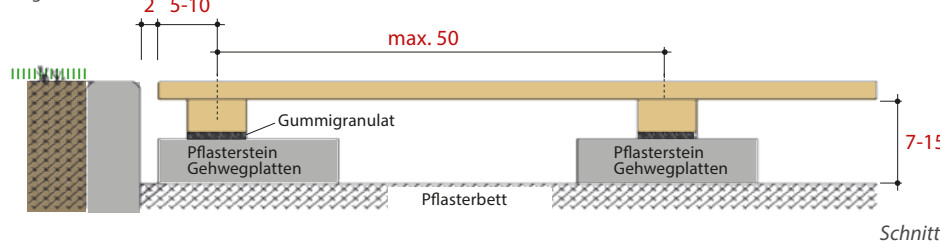

Alulüftungsprofile für eine hervorragende Luftzirkulation



Verlegehinweise zu Terrassendielen

- Abstand der UK, Mitte-Mitte Rahmen, ist mit 40 bis 50 cm ideal und sollte nicht überschritten werden.
- Eine gute Hinterlüftung der Terrasse muss gewährleistet sein: Wandanschlüsse sollten mit einem Abstand von ca. 2-3 cm Luft ausgeführt werden um eine Luftzirkulation zu ermöglichen. Stirnseitig darf die Terrasse nicht mit Blenden versehen werden die die Luftzirkulation beeinträchtigen. Empfehlenswert sind Alulüftungsprofile die an den Stirnseiten eingebaut werden. Es wird empfohlen bei direktem Bodenkontakt eine wasserführende Unterlage, z.B. Gummigranulat-Streifen Art. Nr. 207GU einzusetzen um Staunässe zu verhindern.
- Sämtliche Befestigungsteile (z.B. Schrauben), sollten aus nicht rostendem, säurebeständigem Edelstahl sein.
- Fugenabstand von mind. 7 mm einhalten (auch bei Längsstößen) ausgenommen Systemdielen.
- Vorbohren mit Senkkopfbohrer.
- Staunässe ist unbedingt zu vermeiden! Pflanzkästen, Blumentöpfe usw. sind grundsätzlich vom Untergrund durch Abstandshalter z.B. Leisten mit 2 cm Dicke anzuheben.

Reinigung & Pflege

Holzterrassen sollten jedes Frühjahr mit einer Wurzelbürste und unserem Terrassenreiniger gereinigt werden. Wir empfehlen nach der Reinigung die Terrassenfläche nach dem vollständigen Abtrocknen zu ölen. Den Erstanstrich wiederum mit Holzgrundieröl vornehmen. Beachten Sie die Hinweise auf den Katalogseiten zum Artikel, zur Holzart und Eigenschaften Seite 5 & 114.

Fordern Sie unsere ausführlichen Verlegeanleitungen an!



TWINSON TERRACE MASSIVE PRO WPC DIELEN
 NATÜRLICHER LOOK, SEHR PFLEGELEICHT



- Massivdiele aus Twinson-Material mit 360° Kunststoffummantelung
- splitter- und spaltfrei
- extrem unempfindliche Oberfläche – kein Eindringen von Flecken sowie einfache Reinigung
- hohe Kratzfestigkeit
- hohe Farbstabilität
- geringe Längenausdehnung – harmonisches Fugenbild (nur 4,5 mm)
- 4 verschiedene Naturfarben mit zweiseitiger Verwendbarkeit: strukturierte Seite (Holz-Look) und geriffelte Seite
- Dielenlängen: 4 m / 5 m / 6 m
- Rutschfestigkeit: R 11 Holzstruktur
- R 10 geriffelte Seite
- Produktion in Europa
- Holz aus PEFC-zertifizierten Wäldern
- langlebig – bis zu 25 Jahre Garantie
- Brandschutzgeprüft nach Norm EN 13501:2016

TWINSON TERRACE MASSIVE PRO WPC DIELEN

Robust, flexibel und ideal für freie Formen und uneingeschränkte Gestaltungsmöglichkeiten. Mit zwei unterschiedlichen Oberflächen passt sich die Massivdiele aus Twinson allen Wünschen und Anforderungen an.



TWINSON TERRACE MASSIVE PRO

Art.-Nr.	TWP 20140400 A	TWP 20140500 A	TWP 20140600 A	TWP 20140400 R	TWP 20140500 R	TWP 20140600 R
Beschreibung	Eiche Antikbraun 271			Eiche Rauchgrau 270		
Dimension mm	20 x 140 mm			20 x 140 mm		
Größe	Länge 4,00 m	Länge 5,00 m	Länge 6,00 m	Länge 4,00 m	Länge 5,00 m	Länge 6,00 m
Preis in EUR	23,-/lfdm			23,-/lfdm		
Art.-Nr.	TWP 20140400 E	TWP 20140500 E	TWP 20140600 E	TWP 20140400 F	TWP 20140500 F	TWP 20140600 F
Beschreibung	Eiche Rustikal 519			Eiche Felsgrau 520		
Dimension mm	20 x 140 mm			20 x 140 mm		
Größe	Länge 4,00 m	Länge 5,00 m	Länge 6,00 m	Länge 4,00 m	Länge 5,00 m	Länge 6,00 m
Preis in EUR	23,-/lfdm			23,-/lfdm		

TWINSON TERRACE MASSIVE PRO WPC DIELEN
 SIND LANGLEBIG UND UMWELTFREUNDLICH:
 DER IDEALE WERKSTOFF FÜR AUSSENANLAGEN



Das patentierte Holz-Kunststoff-Verbundmaterial Twinson garantiert Ihnen lange Freude mit Ihrer Terrasse, Poolumrandung oder Ihrem Gartenweg. Der Pflegeaufwand ist minimal – Streichen ist hinfällig, und die Farben bleiben über Jahre hinweg erhalten.



Montage

- runde Kanten einfach zu schneiden
- Montage mit unsichtbarem Clipsystem
- minimaler Schraubaufwand durch optimierte Montage
- Alu Trägerprofile mit 50 cm Achsabstand
- Gesamtaufbauhöhe ab 36 mm – optimal für die Balkon- und Terrassensanierung
- geringe Gesamtaufbauhöhe ab 70 mm für schwimmende Konstruktionen, z. B. bei Dachterrassen

Fordern Sie unsere ausführliche Verlegeanleitung an!

TWINSON TERRACE MASSIVE PRO ZUBEHÖR

Art.-Nr.	Beschreibung	Größe	Preis in EUR
TWL 7022 600	Lüftungsprofil silber	Länge 6,00 m	174,-/Stk.
TWUK 5016 600	Alu-Unterkonstruktion klein	Alu UK 50/16 mm Länge 6,00 m	63,-/Stk.
TWUK 5050 600	Alu-Unterkonstruktion	Alu UK 50/50 mm Länge 6,00 m	93,-/Stk.
TWASE 300	Alu Start- u. Endprofil	Länge 3,00 m	21,-/Stk.
TW 100*	Montage Clip für TWUK 5050 600	-	110,-/Pack 100 Stk./Pack
TWS 4*19**	Spax für Endprofil 7 Stk./Schiene	-	35,-/Pack 110 Stk./Pack
TW 140	Kartuschenkleber 310 ml Kleb- u. Dichtmasse zum Sichern der Dielen gegen verrutschen Verbrauch 310 ml für ca. 30 - 40 m ²	-	30,-/Stk.



* Clips TW 100 inkl. Schrauben und Bit | 16 Stk./qm, 100 Stk./Pack
Abgabe nur in ganzem Pack

** TWS 4*19 Abgabe nur in ganzem Pack

Bodenaufbau

DIE NEUE KÜBLER HOLZ SERIE
CARPORTS
GARTENHÄUSER LT
TERRASSENDACH
SONNENSCHUTZDACH



KUBUS FLEX
stabil modern zeitlos



**KUBUS FLEX**

stabil modern zeitlos

KUBUS FLEX 300*sibirische
Lärche***Moderne und zeitlose Optik vereint mit Flexibilität und Stabilität.**

Mit der KUBUS FLEX Serie lässt sich ein Carport als Einzel- oder Doppelcarport ausführen. Verschiedene vordefinierte Größen finden Sie in unserem Katalog mit der Serie KUBUS FLEX 300 und KUBUS FLEX 600.

Die Carports können mit Sichtschutz-Elementen verkleidet werden. Geräteräume lassen sich problemlos in die Carports integrieren.

Flexible Größen und Formen können mit der KUBUS FLEX Serie realisiert werden – wir fertigen Ihren Carport nach Ihren Wünschen.

Tipp: Für extra hohe Fahrzeuge, wie z. B. Wohnmobile, bietet die KUBUS FLEX Serie eine neue Lösung. Mit dem Pfosten KUB 100 PL 350 mit einer Höhe von 3,50 m (s. Seite 49) lässt sich jeder KUBUS FLEX Carport für Wohnmobile nutzen.



^ **KUBUS FLEX 300**
- 300 x 600 cm

<< **KUBUS FLEX 300**
mit Sonderhöhe 3,50 m
- 300 x 600 cm
- Pfosten KUB 100 PL 350

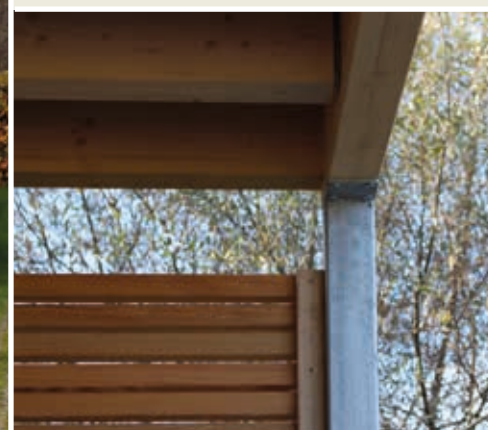

... IN SEINEN VARIATIONEN



Wir haben unsere KUBUS FLEX SERIE optimiert:
Für einen effizienten Holzschutz erhalten Sie ab
sofort alle KUBUS FLEX Carports & Terrassendächer
mit einem umlaufenden Dachvorsprung!
Für nähere Informationen sprechen Sie uns an!



sibirische
Lärche



^ KUBUS FLEX 300

- 300 x 600 cm
- Sichtschutz-Elemente
Rhombus Sibirische Lärche
- integrierter Geräteraum mit
Schiebetür 300400 ST
außen laufend (s. Seite 49)

Flachdächer sind aus der heutigen Bauoptik nicht mehr wegzudenken. Auch diesem Trend werden wir mit unserer KUBUS FLEX Serie gerecht. Stabile feuerverzinkte Stahlpfosten bilden die Grundlage. Diese Stahlpfosten werden direkt ins Erdreich einbetoniert um darauf das moderne Flachdach aufzubauen. Durch die 3 m langen Stahlpfosten ist die Höhe der KUBUS FLEX Gebäude variabel. Direktes Einbetonieren der Stahlpfosten gewährleistet höchste Stabilität.

Als Alternative hierfür eignet sich der KUB 100 PL mit einer stabilen Stahlplatte zum direkten Aufdübeln auf ein bestehendes Betonfundament. Der Pfosten hat eine Länge von 2,30 m. Durch die angeschweißten Verstreben bietet auch dieser höchste Stabilität.

Die Leimholzpfeften werden auf die Stahlträger aufgeschraubt. Die Balkenlage wird mit speziellen Verbindern zwischen die Pfeften verbaut, wie sie auch im Ingenieurholzbau verwendet werden. Das garantiert höchste Stabilität. Dies alles fertigen wir im Werk bereits vor, so dass die Montage vor Ort erleichtert wird.

Tipp: Den Einbau der Stahlpfosten sollten Sie von einer Fachfirma ausführen lassen.

Die Abdichtung des Daches wird in EPDM Folie* ausgeführt. EPDM Folien werden seit über 50 Jahren verbaut und zeichnen sich durch eine hervorragende Witterungsbeständigkeit aus. Ideal für unsere KUBUS FLEX Serie. Der hochwertige Alu Ortgang rundet das Gesamtbild des KUBUS FLEX ab.

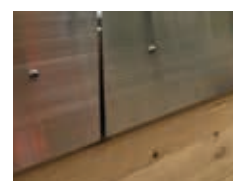

* Beachten Sie die Hinweise für die EPDM Dachbahn auf Seite 114!



KUBUS FLEX

stabil modern zeitlos

KUBUS FLEX 600



KUBUS FLEX Preise beinhalten

- Stahlpfosten Art.-Nr. KUB 100, 100/100 mm, Länge 3,00 m, Einbauhöhe 2,25 - 2,40 m
- Alternativ** (gegen Aufpreis):
- Stahlpfosten Art.-Nr. KUB 100 PL / KUB 100 PL 350 mit Stahlplatte zum Aufdübeln, Höhe 2,30 m / 3,50 m
- Pfetten aus Leimholz
- Balkenlage mit Ingenieurholzverbinder
- Untersichtschalung aus Fichte 3-Schichtplatten
- EPDM Dachbahn* mit Kleber, Fellrollen zum Auftragen des Klebers, EPDM Ablauf Rohr, Länge ca. 50 cm
- Attika mit Alu Ortgang inkl. Schrauben
- Befestigungsmaterial Konstruktion (Schrauben, Ingenieurholzverbinder)
- Schneelast bei KUBUS Flex 300 bis zu $sk = 3,8 \text{ kN/m}^2$
- bei KUBUS Flex 600 bis zu $sk = 2,8 \text{ kN/m}^2$
- Fallrohr bauseits
- Aufbauplan



^ KUBUS FLEX 600

- 600 x 600 cm
- **XXL Einfahrtsbreite: 5,80 m**

KUBUS FLEX

- Stahlpfosten mit Stahlplatte zum Aufdübeln, Höhe 2,30 m
- ^ **NEU** jetzt auch in 3,50 m Länge

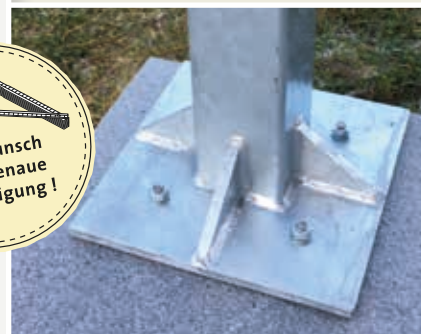

Empfehlung: Erstanstrich mit Holzgrundieröl

KUBUS FLEX 300

Breite 300 cm | Längen 300/400/500/600/900 cm

Art.-Nr.	Dimension	Preis in EUR
KUB 300300	300 x 300 cm	4.690,-
KUB 300400	300 x 400 cm	5.590,-
KUB 300500	300 x 500 cm	6.690,-
KUB 300600	300 x 600 cm	7.550,-
KUB 300900	300 x 900 cm	10.890,-



300 x 300 cm

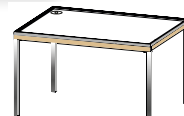

300 x 400 cm

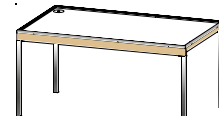

300 x 500 cm



300 x 600 cm

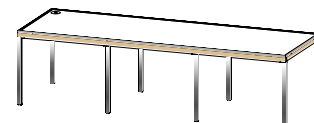

300 x 900 cm

>> Schneelast KUBUS FLEX 300: $sk = 3,8 \text{ kN/m}^2$ (KUB 300400 $2,8 \text{ kN/m}^2$)

KUBUS FLEX 600

Breite 600 cm | Längen 600/900 cm

Art.-Nr.	Dimension	Preis in EUR
KUB 600600	600 x 600 cm	12.590,-
KUB 600900	600 x 900 cm	17.590,-

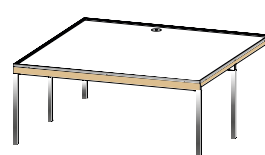

600 x 600 cm

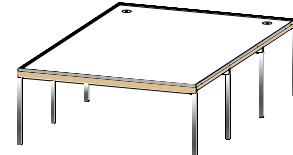

600 x 900 cm

>> Schneelast KUBUS FLEX 600: $sk = 2,8 \text{ kN/m}^2$

* Beachten Sie die Hinweise für die EPDM Dachbahn auf Seite 114!

Um den konstruktiven Holzschutz der Balken zu gewährleisten empfehlen wir, neben einem deckenden Erstanstrich, eine Blechverahrung umlaufend anzubringen.

ZUBEHÖR



Stahlpfosten feuerverzinkt

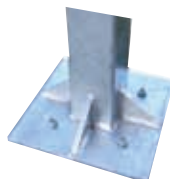

Stahlpfosten mit Platte feuerverzinkt



Alu Ortgang



Alu Aussenecke



Wasserablauf

KUBUS FLEX
Aussteifungswinkel
- für alle KUBUS FLEX bei der Verwendung von Stahlpfosten mit Platte KUB 100 PL & KUB 100 PL 350
- feuerverzinkter Stahl
- Anzahl der Aussteifungswinkel ist abhängig von der Anordnung der Sichtschutzwände

KUBUS FLEX 300 & 600 Zubehör				
Art.-Nr.	Beschreibung	Größe	Preis in EUR	
KUB 100	Stahlpfosten feuerverzinkt	10/10 cm, Länge 300 cm	229,-/Stk.	
KUB 100 PL	Stahlpfosten mit Platte feuerverzinkt (ohne Dübel)	10/10 cm, Länge 230 cm	339,-/Stk.	
KUB 100 PL 350	Stahlpfosten mit Platte feuerverzinkt (ohne Dübel)	10/10 cm, Länge 350 cm	399,-/Stk.	
KUB BUG	Aussteifungswinkel T-Stahl verzinkt	45/45 cm	65,-/Stk.	
KUB ALU 250	Alu Ortgang	Profile 110 x 64 mm, Länge 250 cm	75,-/Stk.	
KUB ALUE 50	Alu-Aussenecke	Länge 50 cm	49,-/Stk.	
KUB ABL 75	Wasserablauf EPDM selbstklebend	Ø 75 mm, Länge 50 cm	89,-/Stk.	



auf Wunsch maßgenaue Anfertigung!

Sichtschutzelemente zur Aussteifung empfehlen wir zum Einbau in alle KUBUS FLEX Carports. Die RHOMBUS Serie aus Sibirischer Lärche kann nach Ihren Wünschen angefertigt werden! Auch Geräteraume lassen sich damit verwirklichen. Mehr zu dieser Serie finden Sie auf Seite 82!

KUBUS FLEX 300
- 300 x 600 cm | Sichtschutzelemente Sibirische Lärche
- integrierter Geräteraum mit innen laufender Schiebetüre 300400 ST

KUBUS FLEX 300 & 600 Zubehör Erweiterung Geräteschuppen

Beschreibung	Schiebetüren-Element Tür 300400 PS inkl. Schiebetürbeschlag mit Schloßkasten, Profilzylinder bauseits	Pfosten für Carports 9/9cm Lärchenholz
Art.-Nr.	300400 ST	CP 105
Größe	100 x 180 cm	Länge 250 cm
Preis in EUR	995,-	55,-



Türgriff mit Schiebetüren-Schloßkasten
Vorder- & Rückansicht

Gleitbeschlag mit Alurahmen
300400 ST Innenansicht

Schiebetürenbeschlag
verzinkt, passend zum
Türelement 300400 ST



Schiebetüre innen laufend



Schiebetüre außen laufend

KUBUS FLEX

stabil modern zeitlos

KUBUS FLEX



KUBUS FLEX GARTENHÄUSER IN MODERNEM DESIGN

Aufgrund der stabilen und variablen Konstruktion der KUBUS FLEX Serie, lassen sich auf einfachste Weise exklusive Gartenhäuser nach Ihren Wünschen errichten – stellen Sie sich Ihr Gartenhaus nach Ihrer individuellen Nutzung zusammen: mit Freisitz, Holzlagerplatz, als Gerätehaus oder in Kombination!

Die Gartenhauswände die in Holzrahmenbauweise ausgeführt sind, werden als vorgefertigte Rahmenelemente geliefert. Die Fassadenbahn und die Aussenschalung werden lose als Bausatz geliefert um höchste Flexibilität zu gewährleisten. Ein Kran der zum Aufbau eines Gartenhauses aus Holzrahmenbauweise normalerweise benötigt wird, ist somit nicht erforderlich. Als Fundament für die Gartenhauswände empfehlen wir Betonrandsteine (bauseits). Bei Bestellung erhalten Sie einen Fundamentplan für den Einbau der Stahlpfosten und der Betonrandsteine.

Hier finden Sie neben einigen Beispielgrößen, weitere Möglichkeiten der individuellen Gestaltung Ihres Traum-Gartenhauses mit zusätzlichen Fenstern und Türen. Alle Gartenhäuser sind für die KUBUS FLEX Serie 300 ausgelegt.



Tipp: Betonrandsteine eignen sich als Fundament für die Gartenhauswand



Unser KUBUS FLEX GARTENHAUS Standard beinhaltet:

- Wandkonstruktion aus vorgefertigten Rahmenelementen.
Rahmen 45/65 mm, Seitenwandhöhe ca. 2,20m
- Fassadenbahn schwarz, UV-Beständig
- senkrechte Lärchenholz UK-Leiste für Rhombusschalung
Abmessung 27/55 mm naturfarben, inkl. Schrauben
- Rhombusleisten naturbelassen sib. Lärche 28/55 mm inkl. Schrauben
- 1 Türe DIN links mit Alukern (verzugsarm) inkl. schwarzer Kunststoffplatte und Schlosskasten vormontiert,
Rhombusleisten und UK-Leisten lose, Größe ca. 90/200 cm ohne Profilzylinder, inkl. Schrauben
- Kippfenster Kunststoff weiß, Isoglas
Größe 125/40 inkl. Alusimsen naturfarben mit Schraube

MEHR ... ALS EIN GARTENHAUS

NEU

BAUSATZ KUBUS FLEX GARTENHAUS mit Freisitz & Sichtschutz



Bausatz bestehend aus:

- KUBUS FLEX 300**
 - Art.-Nr. KUB 300600
 - Außenmaße 622 x 322 cm

ZUBEHÖR

- 1 Sichtschutz Rhombus für Freisitz

KUBUS FLEX GARTENHAUS

- Art.-Nr. KUB GHW 315265
 - Größe 315 x 265 cm
 - Rhombusleisten
 - 1 Türe 90/200 cm DIN Links
 - 1 Fenster 125/40 cm mit Alusimsen

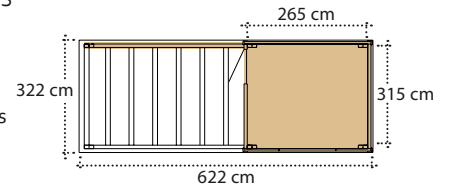

Preis 13.850,- EUR

BAUSATZ KUBUS FLEX GARTENHAUS mit Holzlagerplatz



Bausatz bestehend aus:

- KUBUS FLEX 300**
 - Art.-Nr. KUB 300400
 - Außenmaße 422 x 322 cm

ZUBEHÖR

- 1 Sichtschutz Rhombus für Holzlagerplatz

KUBUS FLEX GARTENHAUS

- Art.-Nr. KUB GHW 315265
 - Größe 315 x 265 cm
 - Rhombusleisten
 - 1 Türe 90/200 cm DIN Links
 - 1 Fenster 125/40 cm mit Alusimsen

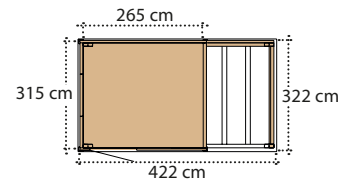

Preis 11.850,- EUR

So stellen Sie Ihr KUBUS FLEX GARTENHAUS zusammen:

1. Wählen Sie aus der KUBUS FLEX Serie 300 auf Seite 48 das Grundgerüst mit der gewünschten Gesamtgröße aus
 2. Legen Sie die Größe des Gartenhauses fest
 3. Wählen Sie das Zubehör wie Fenster, Türen z.B. Doppeltür aus
 4. Entscheiden Sie sich für Sichtschutzwände - z.B. Rhombusleisten.
- Auf Seite 82 finden Sie eine entsprechende Auswahl.



TIPP: vielfältige Möglichkeiten

Jedes KUBUS FLEX Gartenhaus kann innen weiter ausgebaut werden. Dabei wird die Rahmenhauskonstruktion gedämmt und je nach Innenverkleidung verputzt oder in Holz ausgeführt. Wer das Haus als Gerätehaus-Alternative benutzt, kann problemlos Regale befestigen, Zwischendecken als Stauraum einbringen oder Hängegarnituren für Gartengeräte anschrauben.

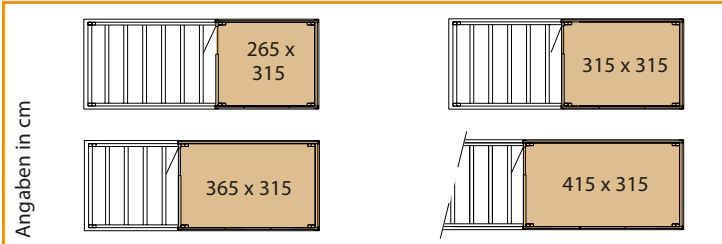

ZUBEHÖR

Türen & Fenster



Fenster Kunststoff weiß



Einzel- & Doppeltüre mit Holzschalung



Einzel- & Doppeltüre Kunststoff weiß, verglast

KUBUS FLEX GARTENHAUS inklusive 1 Türe KUB GHET & 1 Fenster KUB GHF 12540			Art.-Nr.	Beschreibung	Größe	Preis in EUR
Art.-Nr.	Länge x Breite	Preis in EUR	KUB GHET	Einzeltüre Holzschalung	109/205 cm lichte Breite ca. 90 cm	1.190,-
KUB GHW 315 265	265 x 315 cm	5.000,-	KUB GHETK	Einzeltüre Kunststoff weiß, verglast	109/205 cm lichte Breite ca. 95 cm	1.190,-
KUB GHW 315 315	315 x 315 cm	5.500,-	KUB GHDT	Doppeltüre Holzschalung	199/205 cm lichte Breite ca. 180 cm	2.050,-
KUB GHW 315 365	365 x 315 cm	5.950,-	KUB GHDTK	Doppeltüre Kunststoff weiß, verglast	199/205 cm lichte Breite ca. 185 cm	2.050,-
KUB GHW 315 415	415 x 315 cm	6.190,-	KUB GHF 8540	Fenster Kunststoff inkl. Alusimsen natur	85/40 cm	315,-
Holzboden im Gartenhaus gegen Aufpreis erhältlich			KUB GHF 9540	Fenster Kunststoff inkl. Alusimsen natur	95/40 cm	335,-
			KUB GHF 12540	Fenster Kunststoff inkl. Alusimsen natur	125/40 cm	350,-

Dekoration & Gartenmöbel sind nicht inklusive
 Um den konstruktiven Holzschutz der Balken zu gewährleisten empfehlen wir, neben einem deckenden Erstanstrich, eine Blechverwahrung umlaufend anzubringen.

KUBUS FLEX

stabil modern zeitlos

GARTENHÄUSER LIGHT



KUBUS FLEX Gartenhäuser LT – Ihr großes PLUS

Durch den Einsatz vorgefertigter Rahmenelemente, die in unterschiedlichen Größen zur Verfügung stehen, können Sie Ihr Gartenhaus nach Ihren Wünschen und Vorstellungen verwirklichen. Wählen Sie aus unseren über 60 Modellen oder definieren Sie Ihren individuellen Bedarf. Auf Seite 57 finden Sie eine Planungshilfe für Ihr persönliches Wunschgartenhaus. Gerne erstellen wir Ihnen umgehend ein maßgeschneidertes Angebot.

Die Montage der **Kubus Flex LT** Serie ist durch die vorgefertigten Wandelemente einfach und schnell. Eine aus dem Wohnbau übernommene, diffusionsoffene Fassadenbahn regelt das Klima im Gartenhaus. Die Fassadenbahn besteht aus einem extrem reißfesten und UV-beständigen Gewebe. Ihre Geräte bleiben trocken – die Wand kann „atmen“. Nachträgliches Dämmen ist möglich.

Für die Fassadengestaltung gibt es vielfältige Möglichkeiten. Zwei Varianten aus haltbarem Lärchenholz haben wir für Sie ausgewählt. Sie möchten eine andere Fassade? Fragen Sie uns!

Fenster und Türen sind flexibel, passend zu den Wandelementen erweiterbar. Drei verschiedene Kippfenster aus Kunststoff stehen zur Auswahl. Doppel- und Einzeltüren stehen mit jeweils zwei Holzfassadenvarianten oder als Kunststoff-Türe mit Glasfüllung zur Auswahl. Großzügige Durchgangsbreiten der Türen unterstreichen die Wertigkeit der Gartenhäuser.

Die Abdichtung des Daches wird, wie bei allen **KUBUS FLEX** Modellen, in extrem haltbarer EPDM Folie* ausgeführt. Der hochwertige Alu-Ortgang passt perfekt zum modernen "Style" der Gartenhaus-Serie. Als Fundament für die Gartenhauswände empfehlen wir Betonrandsteine (bauseits). Bei Bestellung erhalten Sie einen Fundamentplan für den Einbau.



Türschwelle Aluminium

... SIND UNKOMPLIZIERT – IHR GROSSES PLUS

NEU



+einfach
+solide



BAUSATZ Beispielgröße 270 x 250 cm

- Größe 270 x 250 cm
- Schalung senkrecht, Lärche, sägerau
- 1 Einzeltüre
- Vordach (gegen Aufpreis)

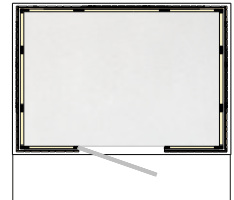

Preis 5.650,- EUR



+geräumig
+großzügig



BAUSATZ Beispielgröße 300 x 220 cm

- Größe 300 x 220 cm
- Schalung senkrecht, Lärche, sägerau
- 1 Doppeltüre



Preis 6.850,- EUR



+vielfältig
+charmant



BAUSATZ Beispielgröße 300 x 290 cm

- Größe 300 x 290 cm
- Schalung Rhombus
- 1 Doppeltüre
- inkl. Vordach mit seitl. Wandelement ca. 1,00 m

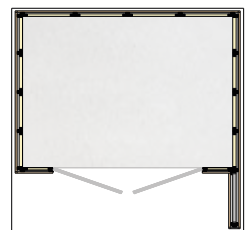

Preis 8.990,- EUR*

*Alu-Eckleiste gegen Aufpreis

Abb. mit Sonderzubehör

Abb. mit Sonderzubehör

Unsere KUBUS FLEX GARTENHÄUSER LT Standard beinhalten:

Wandelemente

- vorgefertigte Wandelemente passend zur Hausgröße, aus Nadelholzrahmen, 45/65 mm, Innenraumhöhe ca. 2,20 m
- diffusionsoffene Fassadenbahn schwarz, UV-Beständig, lose geliefert

Türen

- Türen mit entsprechender Holzschalung **oder** als Kunststoff-Türe mit Glasfüllung, weiß inkl. Türschwelle Aluminium, ohne Profilylinder

Fenster

- Kunststoff weiß, feststehend, Höhe 40 cm, Breite 85/95/125, inkl. Alusimsen natur

Fassade wahlweise:

- Schalung Rhombus
Lärche, 28/55 mm, Längen 3 / 4 oder 5,10m **oder**
- Schalung senkrecht, Lärche sägerau, 20 mm, in 3 verschiedenen Breiten.
- Fassaden jeweils mit Unterkonstruktion 27/55 mm, Lärche, inkl. Befestigungsmaterial (z.B. Schrauben aus Edelstahl), lose als Bausatz zum exakten bau-seitigem Zuschnitt

Boden

- Rahmen 45/65 mm
- Bodenschalung 19 mm

Aufbau Dach

- Balkenlage mit Untersichtschalung aus Fichte 3-Schichtplatten
- EPDM Dachbahn* mit Kleber, Fellrollen zum Auftragen, EPDM Ablaufrohr, Länge ca. 50 cm
- Attika mit Alu-Dachumrandung, inkl. Schrauben
- Schneelast ca. 150 kg/m2
- Schneelast bis 3,8 kN/m2 gegen Aufpreis möglich
- Fallrohr bauseits
- Aufbauplan

Unser ausführliches Aufbauvideo finden Sie unter www.gartenholz.com oder direkt über den QR-Code!



* Beachten Sie die Hinweise für die EPDM Dachbahn auf Seite 114!







KUBUS FLEX

stabil modern zeitlos

GARTENHÄUSER LIGHT

Inkludiert		Gesamtpreis mit wahlweise:				Optional
Bausatz	Fenster	Schalung Senkrecht		Schalung Rhombus		Vordach
	Kunststoff weiß inkl. Alusimsen natur	Lärche, sägerau		Rhombus, Sibirische Lärche, naturbelassen		Länge Vordach ca. 1,00 m inkl. seitlichem Wandelement
Größe Breite x Länge in cm	Größen: A 85 x 40 cm B 95 x 40 cm C 125 x 40 cm Position siehe Grundriss	Einzeltüre	Doppeltüre	Einzeltüre	Doppeltüre	
		Holzschalung <i>oder</i> Kunststoff weiß, verglast	Holzschalung <i>oder</i> Kunststoff weiß, verglast	Holzschalung <i>oder</i> Kunststoff weiß, verglast	Holzschalung <i>oder</i> Kunststoff weiß, verglast	

BAUSATZREIHE 210 Grundbreite 210 cm



Abmessung	Fenstergröße + Position	EUR	EUR	EUR	EUR	Aufpreis EUR
210 x 220 RB/ER	ohne Fenster 	4.750,-	–	5.350,-	–	650,-
210 x 250 SA-RB/ER	ohne Fenster 	4.950,-	–	5.450,-	–	700,-
210 x 290 SC-RB/ER	ohne Fenster 	5.400,-	–	5.990,-	–	700,-
210 x 330 SC-SB-RB/ER-ES	ohne Fenster 	5.490,-	–	6.150,-	–	750,-
210 x 360 SC-RB/ER	ohne Fenster 	5.790,-	–	6.490,-	–	750,-
210 x 400 SA-RB/ER	ohne Fenster 	5.990,-	–	6.690,-	–	850,-
210 x 500 SA-RB/ER	ohne Fenster 	7.200,-	–	7.790,-	–	900,-

>> weitere Fenster und Türen gegen Aufpreis erhältlich – siehe Seite 56!

BAUSATZREIHE 270 Grundbreite 270 cm

Abmessung	Fenstergröße + Position	EUR	EUR	EUR	EUR	Aufpreis EUR
270 x 220 SC-RB/ER-DR	ohne Fenster  	5.590,-	6.390,-	6.190,-	6.990,-	650,-
270 x 250 SA-RB/ER-DR	ohne Fenster  	5.650,-	6.490,-	6.290,-	7.150,-	700,-
270 x 290 SC-RB/ER-DR	ohne Fenster  	5.950,-	6.750,-	6.450,-	7.450,-	700,-
270 x 330 SC-SB-RB/ER-DR	ohne Fenster  	6.490,-	7.450,-	6.990,-	7.950,-	750,-
270 x 360 SC-RB/ER-DR	ohne Fenster  	6.790,-	7.690,-	7.490,-	8.250,-	750,-
270 x 400 SA-RB/ER-DR	ohne Fenster  	6.990,-	7.990,-	7.690,-	8.650,-	850,-
270 x 500 SA-RB/ER-DR	ohne Fenster  	7.990,-	8.990,-	8.690,-	9.590,-	900,-

>> weitere Fenster und Türen gegen Aufpreis erhältlich – siehe Seite 56!

Legende:  Einzeltüre |  Doppeltüre |  ca. Position Fenster | — aufgrund der Größenverhältnisse keine Ergänzung möglich

UNSERE BAUSATZREIHE - IHR VORTEIL











Inkludiert		Gesamtpreis mit wahlweise:				Optional
Bausatz	Fenster	Schalung Senkrecht		Schalung Rhombus		Vordach
	Kunststoff weiß inkl. Alusimsen natur	Lärche, sägerau		Rhombus, Sibirische Lärche, naturbelassen		Länge Vordach ca. 1,00 m inkl. seitlichem Wandelement
Größe Breite x Länge in cm	Größen: A 85 x 40 cm B 95 x 40 cm C 125 x 40 cm Position siehe Grundriss	Einzeltüre	Doppeltüre	Einzeltüre	Doppeltüre	
		Holzschalung <i>oder</i> Kunststoff weiß, verglast	Holzschalung <i>oder</i> Kunststoff weiß, verglast	Holzschalung <i>oder</i> Kunststoff weiß, verglast	Holzschalung <i>oder</i> Kunststoff weiß, verglast	

BAUSATZREIHE 300 Grundbreite 300 cm



Abmessung	Fenstergröße + Position	EUR	EUR	EUR	EUR	Aufpreis EUR
300 x 220 SC/ER-DR	C  	5.990,-	6.850,-	6.750,-	7.490,-	650,-
300 x 250 SA/ER-DR	C  	6.250,-	6.990,-	6.890,-	7.690,-	700,-
300 x 290 SC/ER-DR	C  	6.890,-	7.690,-	7.450,-	8.290,-	700,-
300 x 330 SC/ER-DR	C  	7.150,-	7.950,-	7.890,-	8.690,-	750,-
300 x 360 SC/ER-DR	C  	7.450,-	8.190,-	8.190,-	8.990,-	750,-
300 x 400 SA/ER-DR	C  	7.650,-	8.490,-	8.390,-	9.250,-	900,-
300 x 500 SA/ER-DR	C  	8.950,-	9.990,-	9.990,-	10.590,-	950,-

>> weitere Fenster und Türen gegen Aufpreis erhältlich – siehe Seite 56!

BAUSATZREIHE 360 Grundbreite 360 cm

Abmessung	Fenstergröße + Position	EUR	EUR	EUR	EUR	Aufpreis EUR
360 x 220 SC-RA/ER-DR	ohne Fenster  	6.490,-	7.250,-	7.190,-	7.990,-	750,-
360 x 250 SA-RA/ER-DR	A  	6.990,-	7.990,-	7.790,-	8.690,-	800,-
360 x 290 SC-RA/ER-DR	C  	7.390,-	8.150,-	7.990,-	8.950,-	800,-
360 x 330 SC-RA/ER-DR	C  	7.590,-	8.390,-	8.390,-	9.290,-	850,-
360 x 360 SC-RA/ER-DR	C  	8.250,-	8.950,-	8.990,-	9.950,-	900,-
360 x 400 SA-RA/ER-DR	A  	8.590,-	9.190,-	9.290,-	10.150,-	950,-
360 x 500 SA-RA/ER-DR	A  	9.690,-	10.150,-	10.590,-	10.990,-	1.000,-

>> weitere Fenster und Türen gegen Aufpreis erhältlich – siehe Seite 56!

Legende:  Einzeltüre |  Doppeltüre |  ca. Position Fenster | — aufgrund der Größenverhältnisse keine Ergänzung möglich



KUBUS FLEX

stabil modern zeitlos



GARTENHÄUSER LIGHT

Inkludiert		Gesamtpreis mit wahlweise:				Optional
Bausatz	Fenster	Schalung Senkrecht		Schalung Rhombus		Vordach
	Kunststoff weiß inkl. Alusimsen natur	Lärche, sägerau		Rhombus, Sibirische Lärche, naturbelassen		Länge Vordach ca. 1,00 m inkl. seitlichem Wandelement
Größe Breite x Länge in cm	Größen: A 85 x 40 cm B 95 x 40 cm C 125 x 40 cm Position siehe Grundriss	Einzeltüre	Doppeltüre	Einzeltüre	Doppeltüre	
		Holzschalung <i>oder</i> Kunststoff weiß, verglast	Holzschalung <i>oder</i> Kunststoff weiß, verglast	Holzschalung <i>oder</i> Kunststoff weiß, verglast	Holzschalung <i>oder</i> Kunststoff weiß, verglast	

BAUSATZREIHE 415 Grundbreite 415 cm

Abmessung	Fenstergröße + Position	EUR	EUR	EUR	EUR	Aufpreis EUR
415 x 220 SC-RA/ER-DR	ohne Fenster  	6.990,-	7.850,-	7.890,-	8.590,-	950,-
415 x 250 SA-RA/ER-DR	A  	7.390,-	8.150,-	8.390,-	9.190,-	950,-
415 x 290 SC-RA/ER-DR	C  	7.750,-	8.490,-	8.790,-	9.490,-	950,-
415 x 330 SC-SB-RA/ER-DR	C  	8.290,-	8.990,-	9.490,-	10.150,-	1.000,-
415 x 360 SC-RA/ER-DR	C  	8.690,-	9.590,-	9.850,-	10.850,-	1.000,-
415 x 400 SA-RA/ER-DR	A  	8.990,-	9.950,-	10.250,-	11.150,-	1.050,-
415 x 500 SA-RA/ER-DR	A  	11.990,-	12.690,-	13.290,-	13.990,-	1.050,-

>> weitere Fenster und Türen gegen Aufpreis erhältlich – siehe Seite 56!

Legende:  Einzeltüre |  Doppeltüre |  ca. Position Fenster | — aufgrund der Größenverhältnisse keine Ergänzung möglich

ZUBEHÖR
Türen & Fenster



Einzelt- & Doppeltüre mit Holzschalung
Beispiel: Rhombus Lärche



Einzelt- & Doppeltüre Kunststoff weiß, verglast

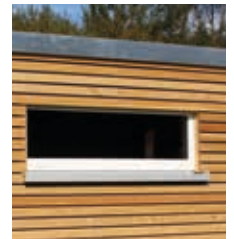

Fenster Kunststoff weiß
inkl. Alusimsen natur

Einzelt- & Doppeltüren inkl. Türschwelle Aluminium, ohne Profilzylinder				Fenster			
Art.-Nr.	Beschreibung	Größe	Preis in EUR	Art.-Nr.	Beschreibung	Größe	Preis in EUR
KUB GHET	Einzeltüre Holzschalung	109/205 cm lichte Breite ca. 90 cm	1.190,-	KUB GHF 8540	Fenster Kunststoff inkl. Alusimsen natur	A 85/40 cm	315,-
KUB GHETK	Einzeltüre Kunststoff weiß, verglast	109/205 cm lichte Breite ca. 95 cm	1.190,-	KUB GHF 9540	Fenster Kunststoff inkl. Alusimsen natur	B 95/40 cm	335,-
KUB GHDT	Doppeltüre Holzschalung	199/205 cm lichte Breite ca. 180 cm	2.050,-	KUB GHF 12540	Fenster Kunststoff inkl. Alusimsen natur	C 125/40 cm	350,-
KUB GHDTK	Doppeltüre Kunststoff weiß, verglast	199/205 cm lichte Breite ca. 185 cm	2.050,-				

INDIVIDUELLE ANFERTIGUNG - NACH IHREM GESCHMACK

KUBUS FLEX GARTENHÄUSER LT – INDIVIDUELLE MASSANFERTIGUNG

Neben unserer ausführlichen Bausatzreihe können Sie Ihr Gartenhaus ganz nach Ihren individuellen Wünschen zusammenstellen. Durch die Maßanfertigung lässt sich die Größe und die Anzahl an Fenstern und Türen, entsprechend der Elementgrößen, frei planen und umsetzen. Schicken Sie uns Ihre Angaben und wir entwickeln Ihr Gartenhaus nach Maß.

Schritt 1 Legen Sie die gewünschte Größe (Außenmaße) Ihres Gartenhauses fest:

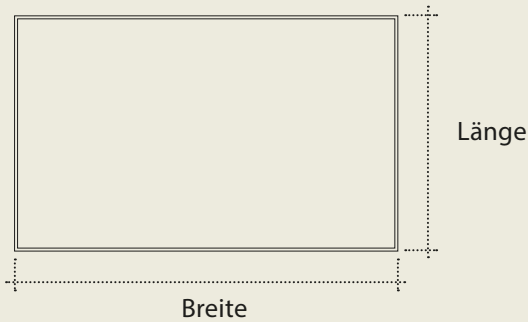

Grundriss

Breite in cm	<input type="text"/>
Länge in cm	<input type="text"/>

bitte eintragen



Schritt 2 Geben Sie die gewünschte Schalung und weitere Optionen an:

Holzschalung

Senkrecht, Lärche	<input type="checkbox"/>
Rhombus, sib. Lärche	<input type="checkbox"/>

bitte ankreuzen

Option

Vordach	<input type="checkbox"/>
plus seitl. Wandelement	<input type="checkbox"/>

bitte ankreuzen/eintragen

Schritt 3 Geben Sie die Anzahl und Größen der gewünschten Fenster und Türen an:
(Alle Preise finden Sie auf Seite 56!)

Fenster	Größe	Anzahl
A	85/40 cm	<input type="text"/>
B	95/40 cm	<input type="text"/>
C	125/40 cm	<input type="text"/>

bitte ankreuzen/eintragen

Türe	Ausführung	Anzahl
Einzeltüre	Kunststoff weiß, verglast	<input type="text"/>
Einzeltüre	Holzschalung	<input type="text"/>
Doppeltüre	Kunststoff weiß, verglast	<input type="text"/>
Doppeltüre	Holzschalung	<input type="text"/>

bitte ankreuzen/eintragen

Schritt 4 Skizzieren Sie hier Ihren Grundriss und die gewünschten Positionen der ausgewählten Fenster und Türen:

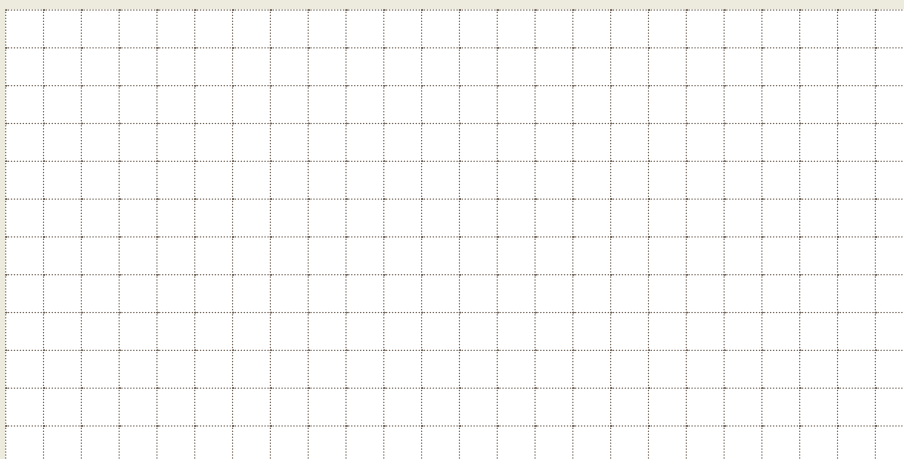

1 Kästchen = 5 mm

Fenster

A 85/40 cm

B 95/40 cm

C 125/40 cm

Türen



Einzeltüre



Doppeltüre

ausschneiden und per Fax an uns senden: +49 (0)7520 9565-40 oder per Mail an: info@kuebler-holz.de

KUBUS FLEX

stabil modern zeitlos

KUBUS FLEX TERRASSENDACH**KUBUS FLEX TERRASSENDACH**

Flachdächer als Freisitz & Terrassenüberdachung sind ein „muss“ in der modernen Architektur! Die Kübler-Holz Terrassenüberdachung bietet perfekten Sonnenschutz für das „Wohnzimmer im Freien“ und Schatten für die dahinterliegenden Räume. Schutz vor Regen, Hagel und Sommergewittern wird durch die Abdichtung des Daches durch die langlebige EPDM Folie gewährleistet.

Auch mit dieser **KUBUS FLEX** Serie können individuelle passgenaue Größen und Formen für die Kunden realisiert werden. Ob Ecklösungen oder spitz zulaufende Überdachungen – die **KUBUS FLEX** Serie bietet alle Möglichkeiten für eine moderne und zeitlose Architektur.

Passgenau fertigen wir nach Ihren Wunschmaßen.

Fragen Sie uns – Sie erhalten umgehend Ihr Angebot!

**KOMBI****KUBUS FLEX TERRASSENDACH-ECK-KOMBINATION****Bausatz bestehend aus:**

2 x KUBUS FLEX 300

- Art.-Nr. KUB 300600

- Art.-Nr. KUB 300300

als Eck-Kombination an bestehendem Wohnhaus

Preis 12.240,- EUR

Bei allen Terrassendächern ist der Wandanschluss an das bestehende Gebäude nicht enthalten.

Um den konstruktiven Holzschutz der Balken zu gewährleisten empfehlen wir, neben einem deckenden Erstanstrich, eine Blechverwahrung umlaufend anzubringen.

TERRASSENDACH & GARTENHAUS



sibirische
Lärche



KOMBI

KUBUS FLEX GARTENHAUS mit TERRASSENDACH

Bausatz bestehend aus:

KUBUS FLEX 600
- Art.-Nr. KUB 600600
- Außenmaße 622 x 622 cm

KUBUS FLEX GARTENHAUS
Sondermaßanfertigung
- Größe 315 x 600 cm
- Rhombusleisten
- Größe Terrassendach
600 x 300 cm

ZUBEHÖR
- 2 Schiebetüren
- 2 Sichtschutz Rhombusleisten
Sibirische Lärche

Preis 26.990,- EUR

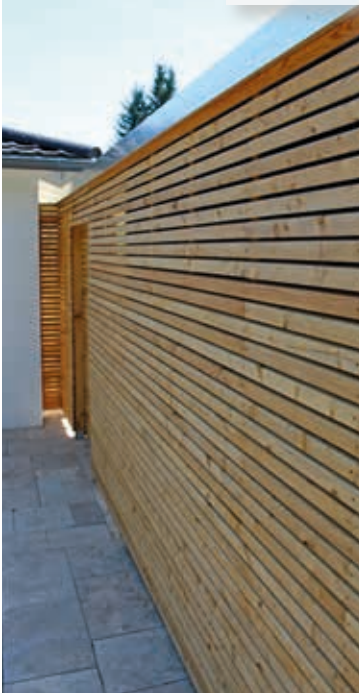

KOMBI

KUBUS FLEX TERRASSENDACH

Sonderanfertigung
Eingangsbereich:
KUBUS FLEX
- Größe 190 x 500 cm

Preis 4.590,- EUR



KUBUS FLEX

stabil modern zeitlos

KUBUS FLEX SONNENSCHUTZDACH



KUBUS FLEX SONNENSCHUTZDACH

Moderner Sonnenschutz als Flachdach-Variante mit der KUBUS FLEX Serie.

Als Erweiterung zu den Pultdach-Pergolen ab Seite 61, finden Sie hier die Flachdachvariante der KUBUS FLEX Serie als Sonnenschutzdach. Wählen Sie aus den 5 verschiedenen Farben Ihre UV stabile Polyester-Bahn (268g/m²) aus. Diese lässt sich je nach Sonnenstand kinderleicht verschieben und bietet somit den besten Sonnenschutz.

Neben vorgefertigten Größen werden auch individuelle Lösungen für diese Serie nach Kundenwunsch angefertigt. Flexibel ist auch diese Variante der KUBUS FLEX Serie, denn auch das Sonnendach lässt sich mit wenig Aufwand zum Carport oder zum Gartenhaus umbauen.



Die KUBUS FLEX 300 Sonnenschutzdach Preise beinhalten

- Stahlpfosten verzinkt KUB 100 100/100 mm Länge 3,00 m
- Pfetten aus Leimholz Fichte natur
- Balkenlage Leimholz Fichte mit Ingenieurholzverbinder
- Sonnentuch aus Polyester, Farbe nach Wahl (bei Bestellung bitte angeben)
- Spannseil und Schraube mit Spannschloss

>> Sonnendach zurückgeschoben | Farbe beige

>> Spanner mit Stahlseil stabil und langlebig



KUBUS FLEX 300 Sonnenschutzdach

Breite 300 cm | Längen 300/400/500/600 cm

Art.-Nr.	Dimension	Preis in EUR
KUB SD 300300	300 x 300 cm	2.790,-
KUB SD 300400	300 x 400 cm	3.290,-
KUB SD 300500	300 x 500 cm	3.990,-
KUB SD 300600	300 x 600 cm	4.950,-

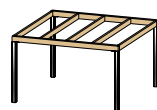

300 x 300 cm

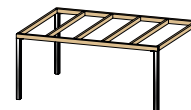

300 x 400 cm

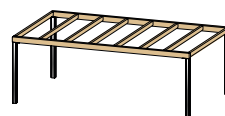

300 x 500 cm

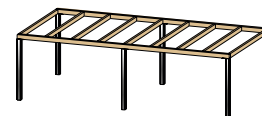

300 x 600 cm

Inklusive Sonnenschutzbahn in verschiedenen Farben

Bitte wählen Sie hier Ihre Wunschfarbe mit entsprechender Artikel-Nummer

Art.-Nr.	ST 76 BE	ST 76 GR	ST 76 OR	ST 76 BR	ST 76 BG
Farbe	Beige*	Grün*	Orange*	Bordeauxrot*	Blau-Gräu*

Zubehör Schiebestange



Art.-Nr.	Beschreibung	Preis in EUR
ST	Schiebestange Robinie mit Haken 1,00 m lg	15,-

* Beachten Sie, dass Farbabweichungen (Produktbilder) zum Original Sonnentuch vorliegen können!

Um den konstruktiven Holzschutz der Balken zu gewährleisten empfehlen wir, neben einem deckenden Erstanstrich, eine Blechverwahrung umlaufend anzubringen.

PERGOLEN & SONNENSCHUTZ



PERGOLEN



Pergola mit Glasdach

Neue Verbindung von Pfette und Reiter mit dem Pergolaverbinder
 v Art.-Nr. KUB PV. Pfette und Reiter sind somit auf einer Ebene.

^ Pergola aus Leimholz

kundenseitig weiß gestrichen und
 mit integriertem Sonnenschutz s. Seite 64!

NEU



Pergolen und Terrassenüberdachungen

Mit dem Pergolaverbinder KUB PV sind die Pfette und der Reiter auf einer Ebene. Das eröffnet interessante neue Möglichkeiten bei der Planung und der Ausführung Ihrer Wunschpergola. Durch den Pergolaverbinder lässt sich z.B. in der Kombination mit dem Stahlpfosten aus der KUBUS FLEX Serie Art.-Nr. KUB 100 eine moderne und stabile Konstruktion erzielen.

Ihren Wünschen sind somit fast keine Grenzen gesetzt. Der Verbinder garantiert höchste Stabilität und moderne Optik. Die Preise für den Verbinder KUB PV sind inkl. Verbinder und Ausfräsung. Die Pergolaverbinder sind werkseitig bereits auf der Pfette und dem Reiter angeschraubt.



PLANUNGSBEISPIELE

Pergolen & Terrassenüberdachungen aus Leimholz

Ausgesuchtes Fichtenholz wird in mehreren Schichten wasserfest verleimt. Brettschichtholz eignet sich vor allem für überdachte Konstruktionen in Glas. Nahezu rissfrei, verwindungsfrei und auf Wunsch auch kesseldruckimprägniert bietet Ihnen eine Pergola von Kübler Holz Dauerhaftigkeit und Stabilität.



Planungsbeispiel einer Pergola ohne Pergolaverbinder

1 Grundriss festlegen

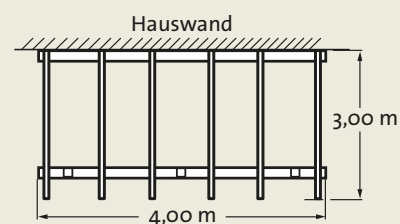

2 Pfostenanzahl und Länge festlegen

Abstand max.
2,2 m-2,5 m
Art.-Nr. L 1010

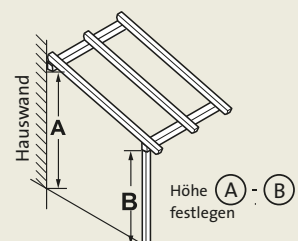

3 Pfetten berechnen

Dimension 10/16,
10/20, 10/30, 10/40
je nach Spannweite
und Schneelast

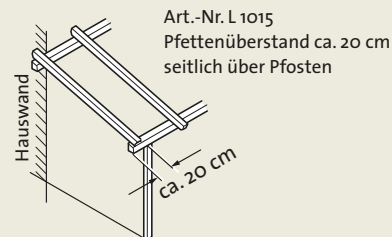

4 Reiteranzahl festlegen

Abstand ca. 50 bis
max. 70 cm

Reiterlänge festlegen
Überstand 15-20 cm
einberechnen, Neigung
beachten.

Eindeckung auswählen

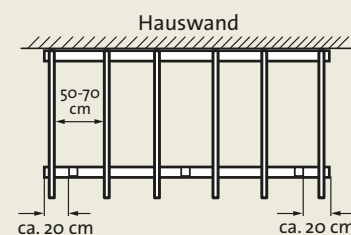

^ Pergolaüberdachung mit Terrassendielen aus Sibirischer Lärche

Leimholz & Zubehör

Leimholz Abrechnung alle 10 cm

Art.-Nr.	Bezeichnung	Preis in EUR
L 1010	Pfosten 10/10, bis 6m	22,-/m
L 1015	Pfetten 10/16, bis 6m	36,-/m
L 1020	Pfetten 10/20, bis 6m	45,-/m
L 1030	Pfetten 10/30, bis 6m	66,-/m
L 1040	Pfetten 10/40, bis 6m	88,-/m
L 615	Reiter 6/16, bis 6m	22,-/m
L 60 B	Büge 10/10, mit Schrauben	65,-/Stk.
LB 240	Schrauben für Pfosten / Reiter	4,-/Stk.
300 DV	Pfostenschuh verstellbar, verzinkt	55,-/Stk.
KUB PV	Pergolaverbinder für Pfette & Reiter	59,-/Stk.

Kopfbearbeitung Schrägschnitt für Reiter und Pfetten 2,- EUR / Schnitt



Um den konstruktiven Holzschutz der Balken zu gewährleisten empfehlen wir, neben einem deckenden Erstanstrich, eine umlaufende Blechverwahrung und Dachrinne anzubringen.



SONNENHUNGRIG ... ODER SCHATTENLIEBHABER

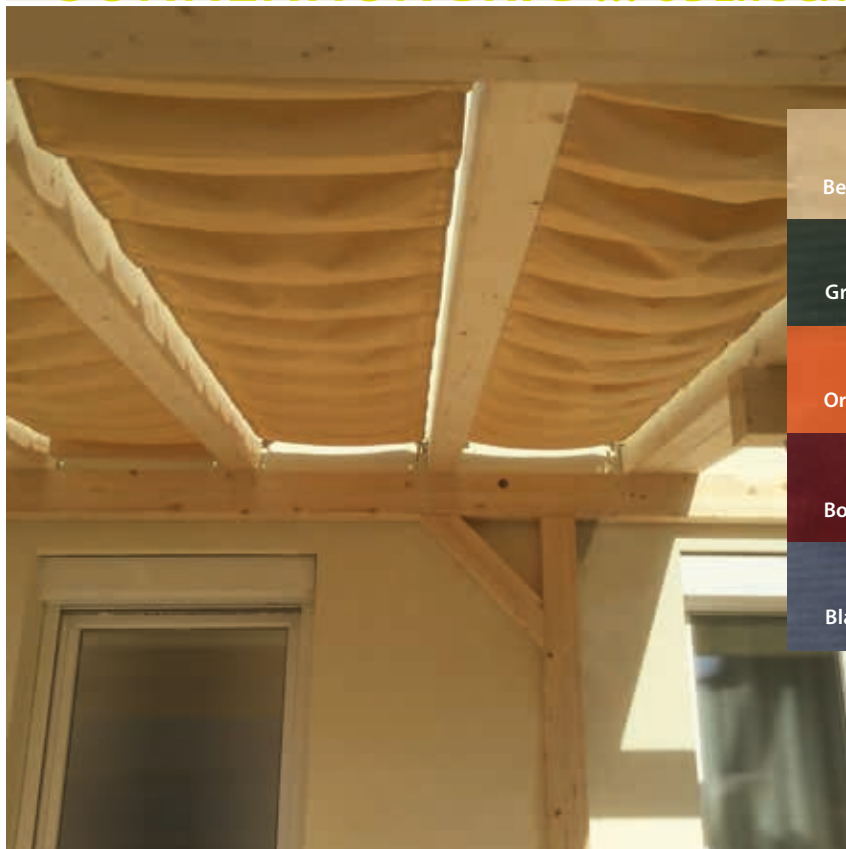

Sonnenschutz als integriertes System

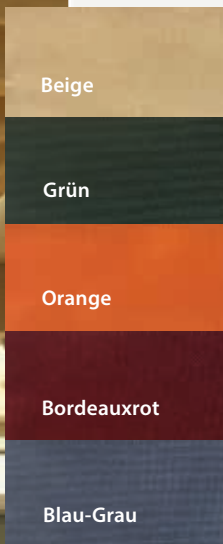

Moderner Sonnenschutz für Ihre Pergola
 Die 268g/m² UV stabile Sonnenschutzbahn aus Polyester ist kinderleicht zu bedienen. Je nach Sonnenstand, können die Sonnenschutzbahnen für jedes Sparrenfeld einzeln dem Lauf der Sonne angepasst werden, je nach Gusto – ob Sie die Sonne genießen möchten oder es sich im Schatten bequem machen wollen. Wählen Sie aus den 5 verschiedenen Farben Ihren persönlichen Sonnenschutz aus. Sie haben bereits eine Pergola und Ihnen fehlt der passende Sonnenschutz? Fragen Sie uns! Tipp: Die abnehmbaren Sonnenschutzbahnen können bei 30 Grad in der Waschmaschine gewaschen werden.

<< PERGOLA aus Leimholz mit integriertem Sonnenschutz



Sonnendach zurück geschoben



durchgehende Schrauben mit Hutmutter als sehr stabile Befestigung des Spannseils

Sonnenschutz, verschiedene Farben

- Breite bis 76 cm, Länge bis 3,00 m
- Sonnentuch aus Polyester
- Spannseil & Schraube mit Spannschloss

Art.-Nr.	ST 76 BE	ST 76 GR	ST 76 OR	ST 76 BR	ST 76 BG
Farbe	Beige*	Grün*	Orange*	Bordeauxrot*	Blau-Grau*
Preis in EUR	59,-/lfdm Abrechnung alle vollen 10 cm				



Zubehör Schiebestange		
Art.-Nr.	Beschreibung	Preis in EUR
ST	Schiebestange Robinie mit Haken 1,00 m lg	15,-

* Bitte beachten Sie, dass Farbabweichungen (Produktbilder) zum Original Sonnentuch vorliegen können!



Spieloasen aus Holz für kleinere und größere Spielplätze

DIE KÜBLER HOLZ SPIELGERÄTE-SERIE



SPIELAKTIV

... denn spielen ist Lebensfreude,
Bewegung & erfahren mit allen Sinnen



SPELAKTIV

... denn spielen ist Lebensfreude,
Bewegung & erfahren mit allen Sinnen



SPELAKTIV HÄUSER | S. 67



SPELAKTIV SPIELTÜRME | S. 68 – 69



SPELAKTIV WIPPE & SEILBAHN & STELZENHAUS | S. 70 – 71



SPELAKTIV TEENIE-BANK & SANDKASTEN & SCHAUKEL | S. 72 – 73

Die KÜBLER HOLZ SPELAKTIV Spielgeräte-Serie

Die **SPELAKTIV SPELGERÄTE** schaffen eine kreative Umgebung zum Balancieren, Klettern und Rutschen. Kombinatorik und Motorik werden durch kleine und große Herausforderungen gefördert. Selbstständig und neugierig wollen Kinder Ihre Umwelt erkunden.

Die **SPELAKTIV SPELGERÄTE** von Kübler Holz beflügeln die Fantasie, wecken die Neugierde und geben dem Bewegungsdrang der Kinder einen geeigneten Rahmen. Neues begreifen, unerforschtes entdecken und körperliche Fähigkeiten austesten - **SPELAKTIV SPELGERÄTE** animieren zum Spiel und fördern die körperliche Aktivität der Kinder.

TIPP

Die **SPELAKTIV HÄUSER** und **SPELAKTIV SPIELTÜRME** lassen sich perfekt zu einer Abenteuer- & Erlebnis-Spiellandschaft kombinieren.

Die **SPELAKTIV SEILBAHN & WIPPE** runden das Programm für Ihren individuellen Spielplatz ab.

Durch die einzigartige Vielfalt der **SPELAKTIV HÄUSER** entsteht eine Spiellandschaft, die das Miteinander und die Interaktion der Kinder positiv fördert.

Fragen Sie uns nach einer individuellen Planung für Ihren Spielplatz – wir beraten Sie gern!

Durch die natürliche Form und Charakteristik der Lärchen- und Robinienhölzer ist jedes **SPELAKTIV SPELGERÄT** ein Unikat! Angegebene Maße und Größen sind nur Richtwerte.

FÜR DEN ÖFFENTLICHEN BEREICH GEEIGNET!

Sicherheitstechnisch geprüft durch unabhängigen Sachverständigen für Spielplatzsicherheit für den **öffentlichen Bereich** nach **DIN EN 1176**.

Geeignet für alle öffentlich zugänglichen Spielplätze. Dazu gehören: Kindergärten, Schulen | Vereine | Hotels, Gaststätten, Restaurants Einkaufszentren | touristische Anlagen | frei zugängliche Wohngebäude. Gekennzeichnet durch unser Siegel mit der orangefarbenen Schaukel!



FÜR DEN PRIVATEN BEREICH GEEIGNET!

Sicherheitstechnisch geprüft durch unabhängigen Sachverständigen für den **privaten/häuslichen Bereich** nach **DIN EN 71**.

Geeignet für den privaten/häuslichen Bereich. Dazu gehören private, häusliche und für den Eigenbedarf eingerichtete Spielplätze bei Einfamilienhäusern. Gekennzeichnet durch unser Siegel mit der grünen Schaukel!



Um einen ordnungsgemäßen und sicheren Spielbetrieb im Rahmen der Verkehrssicherungspflicht zu gewährleisten, müssen vom Betreiber der Kinderspielplätze regelmäßige Überprüfungen gemäß DIN EN 1176 auf einen verkehrs- und spielsicheren Zustand vorgenommen werden. Beachten Sie unsere Aufbauanleitungen. Eine Abnahmeprüfung bei der Neuinstallation von Spielplatzgeräten nach DIN EN 1176 vor der Spielfreigabe muss grundsätzlich vom Betreiber der Spielgeräte veranlasst werden.

SPIELAKTIV HAUS „PASARI“

... FÜR ENTDECKER & PIONIERE



Kundenseitig lasiert

Das SPIELAKTIV HAUS „PASARI“ aus Robinienholz fördert den Drang neues zu erleben, Bewegung und Sinneserfahrung im Spiel zu sammeln.

TIPP Kombinieren Sie die SPIELAKTIV HÄUSER „PASARI“ & „FILIO“ zu einem „ENTDECKER SPIELDORF“ für die kleinen Abenteurer.

SPIELAKTIV HAUS „PASARI“ aus Robinienholz

- Art.-Nr. R 300
- inkl. Rampe und Veranda
- Größe 100 x 160 cm (Maße inkl. Veranda)
- Grundhaus vormontiert
- Podesthöhe ca. 60 cm
- naturbelassenes Lärchen- und Robinienholz
- passende Edelstahlrutsche gegen Aufpreis

Metallrutsche für SPIELAKTIV HAUS „PASARI“

- Podesthöhe 60 cm, Länge ca. 140 cm
- Material: verzinkte Seitenwangen mit Edelstahlrutschblech
- Breite innen ca. 32 cm, außen ca. 38 cm
- mit 2 seitlichen Befestigungsflanschen



Kundenseitig lasiert

SPIELAKTIV HAUS „FILIO“



„NATUR“



„SCHMIEDE“

R 100 **INKLUSIVE**

Sitzbank innen | Verkaufstheke | Kamin ohne Anstrich

R 100 S **INKLUSIVE**

Feuerstelle + Überdachung + Flammenrohr + Kamin
Schmiede Schild | Verkaufstheke | farbige Gestaltung

Die SPIELAKTIV HÄUSER „FILIO“

aus Robinienholz laden zum Verstecken und Entdecken ein und fördern so fantasievolle Rollenspiele. Die kreative Umgebung lädt die Kinder ein, sich selbst auszuprobieren, zu verwandeln und ihre Welt im kindlichen Spiel zu ergreifen.

Robinie

In den Ausführungen:

„NATUR“ | „SCHMIEDE“

- Größe ca. 80 x 80 cm
- Höhe ca. 160 cm (ohne Boden)
- naturbelassenes Lärchen- und Robinienholz
- vormontiert

SPIELAKTIV HAUS „PASARI“*

Art.-Nr.	Bezeichnung	Größe	Preis in EUR
R 300	SPIELAKTIV HAUS „PASARI“*	100 x 160 cm (inkl. Veranda) Podesthöhe 60 cm	3.190,-
R 305	Metallrutsche Edelstahl	Länge 140 cm Podesthöhe 60 cm	1.190,-



SPIELAKTIV HÄUSER „FILIO“*

Art.-Nr.	Bezeichnung	Größe	Preis in EUR
R 100	SPIELAKTIV HAUS „FILIO“ „NATUR“	80 x 80 cm Höhe ca. 160 cm ohne Boden	1.550,-
R 100 S	SPIELAKTIV HAUS „FILIO“ „SCHMIEDE“*	80 x 80 cm Höhe ca. 160 cm ohne Boden	3.190,-

*solange der Vorrat reicht

SPELAKTIV SPIELTURM „FANNY“



Abb. ähnlich | Abb. mit Rutsche G551

<< SPELAKTIV SPIELTURM „FANNY“ aus Lärchen- & Robinienholz

- Bausatz inkl. Leiter
- Größe 90 x 90 cm
- Podesthöhe ca. 150 cm
- Lärchenholz naturbelassen, unbehandelt
- Pfosten aus Robinienstämmen natur
- passende Rutschen gegen Aufpreis:
Rutsche G 551
für den privaten Bereich (S.78)
Rutsche R 405 für den
öffentlichen Bereich (S.71)
Rutsche G 509 PE für den
öffentlichen Bereich (S.78)

TOP QUALITÄT Die Pfosten des
Spielturms werden aus geschliffenen
Robinienstämmen gefertigt!

- optimale Standsicherheit
- hohe natürliche Dauerhaftigkeit
- jeder Stamm ist für sich ein Unikat

SPELAKTIV HÄUSER aus Lärchenholz bieten alle Möglichkeiten zum Spielen, Klettern, Rutschen und Entdecken. Für Kinder ein Spielhaus in ihrem Format. Durch die natürliche Form und Charakteristik der Lärchen- und Robinienhölzer ist jedes SpielAktiv Haus ein Unikat!



Abb. ähnlich

Kundenseitig lasiert

Mehr zu den Holzarten auf Seite 5 & 114!



... FÜR GROSSE ABENTEUER



ich bin ein *Unikat*



Abb. ähnlich | Abb. mit Rutsche G551

Kundenseitig lasiert

SPIELAKTIV SPIELANLAGE „FANNY“ =

2 SPIELAKTIV SPIELTÜRME „FANNY“ mit Verbindungssteg

Mit dem Verbindungssteg lässt sich der Einzelturm zu einer Spielanlage ausbauen.

Größe der Spielanlage ca. 430 cm x 90 cm (ohne Rutsche), Sicherheitsbereiche lt. Aufbauplan, 2 x Spielturm (Art.-Nr. L 200) & 1 x Verbindungssteg (Art.-Nr. L 201)

Passende Rutschen gegen Aufpreis: Rutsche G 551 für den privaten Bereich in versch. Farben (S. 78)

Rutsche R 405 für den öffentlichen Bereich (S. 71) | Rutsche G 509 PE für den öffentlichen Bereich (S. 78)

>> Beachten Sie beim Anbau der Rutschen die Angaben der DIN EN 1176.



Abb. ähnlich | Abb. mit Rutsche G551

Verbindungssteg für SPIELAKTIV SPIELTURM „FANNY“

- Länge ca. 170 cm
- Breite ca. 60 cm
- mit Geländer
- inkl. Befestigungsschrauben



SPIELAKTIV SPIELTURM „FANNY“

Art.-Nr.	Bezeichnung	Größe	Preis in EUR
L 200	Spielturm FANNY (Bausatz)	90 x 90 cm, Podesthöhe ca. 150 cm	1.150,-

Verbindungssteg für SPIELAKTIV SPIELTURM „FANNY“

Art.-Nr.	Bezeichnung	Größe	Preis in EUR
L 201	Verbindungssteg (Bausatz)	170 x 60 cm	269,-

Der Spielturm FANNY wird als Bausatz geliefert. Eine Vormontage als „Elementbausatz“ kann gegen Aufpreis von uns durchgeführt werden. Fragen Sie uns.

SPIELAKTIV DOPPELWIPPE



ich bin ein *Unikat*



Die natürliche Form und Charakteristik der Robinienstämme macht aus jeder Wippe ein Unikat. Die SpielAktiv Doppelwippe kann von bis zu 4 Kindern gleichzeitig genutzt werden, um Gleichgewicht aktiv zu erleben und die Schwerkraft zu erfahren.



SPIELAKTIV DOPPELWIPPE aus Robinienholz

- Breite 4,00 m
- 4x Wippengriff
- 1x Standfuß verzinkt 12/12
- 2x Wippdämpfer aus Gummi
- Sicherheitstechnisch geprüft: für den öffentlichen Bereich geeignet

SPIELAKTIV SEILBAHN

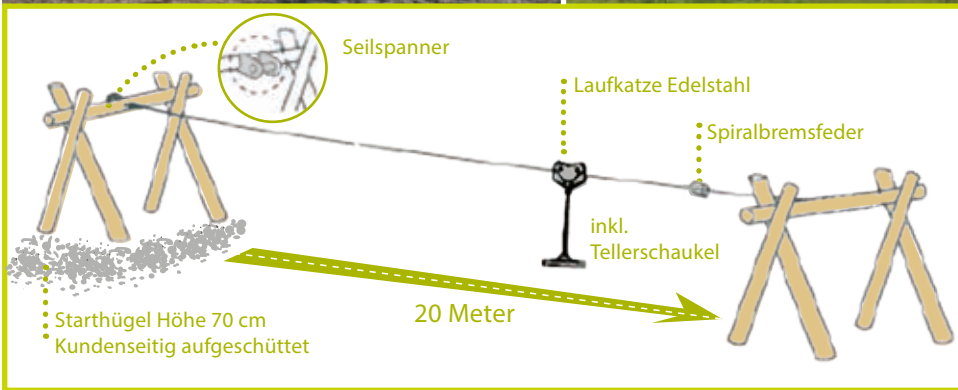
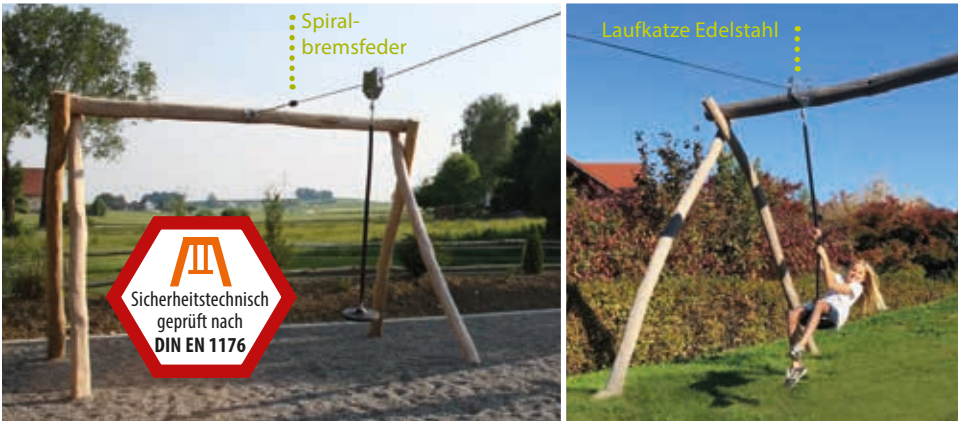

SPIELAKTIV SEILBAHN

- Länge 20 m | Breite 4m
- Laufkatze aus Edelstahl
- Tragseil verzinkt, Ø 10 mm, Länge 25 m
- inkl. Tellerschaukel aus Gummi m. Kette verz.
- Spiralbremsfeder 1,5 m Edelstahl
- Seilspanner für Rundholz galvanisiert
- 2 x Bock aus Robinienholz Ø ca. 12/16 cm, Länge der Pfosten ca. 4,00 m, Querbalken Ø 16/20 cm
- Naturstämme geschält u. geschliffen inkl. Verbindungsmittel

Schwung holen - Schwebephase - Abbremsen >> diese Kräfte kann man spielerisch mit der SpielAktiv Seilbahn erleben. Die 20 Meter Seilbahnlänge machen jede Fahrt zu einem unvergesslichen Erlebnis.

TOP QUALITÄT Die Pfosten der Seilbahn werden aus geschliffenen Robinienstämmen gefertigt!

- optimale Standsicherheit
- hohe natürliche Dauerhaftigkeit
- jeder Stamm ist für sich ein Unikat



SPIELAKTIV DOPPELWIPPE			SPIELAKTIV SEILBAHN		
Art.-Nr.	Breite	Preis in EUR	Art.-Nr.	Länge	Preis in EUR
R 508	4,00 m	2.090,-	G 499 RS	20 m	3.500,-

SPIELAKTIV STELZENHAUS „CORVUS“



NATURA
Robinie

Das **SPIELAKTIV STELZENHAUS „CORVUS“** aus **Robinienholz** schafft eine kreative Umgebung zum Balancieren, Klettern und Rutschen. Kombinatorik und Motorik werden durch kleine und große Herausforderungen gefördert. Hier können die Kinder selbstständig und neugierig Ihre Umwelt erkunden. Die **SPIELAKTIV SPIELGERÄTE** beflügeln die Fantasie, wecken die Neugierde und geben dem Bewegungsdrang der Kinder einen geeigneten Rahmen.

- SPIELAKTIV STELZENHAUS „CORVUS“**
aus **Robinienholz**
- Art.-Nr. R 400
 - inkl. Leiter
 - Grundhaus vormontiert
 - Größe Haus 95 x 110 cm
 - Größe Plattform 105 x 130 cm
 - Podesthöhe ca. 150 cm
 - farbig gestaltet grün/braun
 - passende Rutsche gegen Aufpreis
 - Art.-Nr. R 405

Abb. ähnlich



2 SPIELAKTIV STELZENHÄUSER „CORVUS“ mit Verbindungssteg
Mit dem Verbindungssteg lässt sich das Stelzenhaus zu einer Spielanlage ausbauen. Größe der Spielanlage ca. 560 cm x 105 cm zzgl. Rutschenlänge, Sicherheitsbereiche lt. Aufbauplan, 2 x Stelzenhaus (Art.-Nr. R 400), 1 x Verbindungssteg (Art.-Nr. R 401), 1 x Metallrutsche (Art.-Nr. R 405)
>> Beachten Sie beim Anbau der Rutschen die Angaben der DIN EN 1176.

Abb. ähnlich

SPIELAKTIV STELZENHAUS „CORVUS“				AKTIONSPREIS			
Art.-Nr.	Bezeichnung	Größe		Preis in EUR			
R 400*	Stelzenhaus CORVUS	Plattform 105 x 130 cm Podesthöhe ca. 150 cm		2.850,- 1.999,-			
Verbindungssteg für SPIELAKTIV STELZENHAUS „CORVUS“ - mit Geländer - inkl. Befestigungsschrauben				Metallrutsche Edelstahl für SPIELAKTIV STELZENHAUS „CORVUS“ - Seitenwangen & Rutschblech aus Edelstahl - Podesthöhe 150 cm - Breite außen ca. 52 cm - Handlauf 35 mm Durchmesser			
Art.-Nr.	Bezeichnung	Größe L x B	Preis in EUR	Art.-Nr.	Bezeichnung	Größe	Preis in EUR
R 401	Verbindungssteg	220 x 50 cm	399,-	R 405	Metallrutsche	Länge 300 cm	2.950,-

* solange der Vorrat reicht

Mehr zu den Holzarten auf Seite 5 & 114!

SPIELAKTIV TEENIE-BANK „MORITZ“



Lümmeln und Cool sein - MORITZ macht alles mit!



TOP QUALITÄT

- Sämtliche Hölzer werden aus geschliffenen Robinienstämmen gefertigt!
- Durch den natürlichen Wuchs der Robinie ist jedes Spielgerät ein UNIKAT!
- optimale Standsicherheit
- hohe natürliche Dauerhaftigkeit
- Abweichungen um mindestens 30 % sind zu tolerieren
- die angegebenen Maße sind Richtwerte

SPIELAKTIV TEENIE-BANK „MORITZ“

aus Robinienholz schaffen ein kreatives Setting – nicht nur zum Balancieren und Klettern. Unkonventionell und robust lädt die Teenie-Bank ein, einfach mal „abzuhängen“! Lässiges chillen und mit Freunden quatschen – die Robinienstämme sind „im wahrsten Sinne des Wortes“, sämtlichen Ansprüchen gewachsen! **Probieren Sie es aus!**

SPIELAKTIV SANDKASTEN ROBINIE



SPIELAKTIV SANDKASTEN AUS ROBINIEN-NATURHOLZSCHWELLEN

- Art.-Nr. R 480
- inkl. 4 Sitzecken aus Lärchenholz, Dicke 27 mm
- Höhe Naturholzschwelle ca. 14 cm
- geprüft nach DIN EN 1176



SPIELAKTIV TEENIE-BANK „MORITZ“ aus Robinienstämmen geschliffen

- 3 Querhölzer, 2 Pfosten
- Robinienstämme 12/16 cm und 16/20 cm
- geprüft nach DIN EN 1176

SPIELAKTIV SANDKASTEN AUS ROBINIEN-NATURHOLZSCHWELLEN

- inkl. 4 Sitzecken aus Lärchenholz, Dicke 27 mm
- Höhe Naturholzschwelle ca. 14 cm
- geprüft nach DIN EN 1176

Geeignet für alle frei zugänglichen Spielplätze z. B.

- in Kindergärten, Schulen, Vereinen
- in Hotels, Gaststätten, Restaurants
- in Einkaufszentren
- in touristisch genutzten Anlagen (z.B. Ferienhof)
- vor frei zugänglichen Wohngebäuden

Art.-Nr.	Größe	Preis in EUR	Art.-Nr.	Größe	Preis in EUR
R 460	Breite 250 cm Höhe 120-170 cm	1.190,-	R 480	300 x 300 cm	999,-

SPIELAKTIV SCHAUKEL ROBINIE NATUR



FÜR DEN ÖFFENTLICHEN BEREICH GEEIGNET!

- Geeignet für alle frei zugänglichen Spielplätze z. B.
- in Kindergärten, Schulen, Vereinen
 - in Hotels, Gaststätten, Restaurants
 - in Einkaufszentren
 - in touristisch genutzten Anlagen
 - vor frei zugänglichen Wohngebäuden



ich bin ein *Unikat*

SPIELAKTIV DOPPELSCHAUKEL ROBINIE NATUR

- Art.-Nr. G 525 RS
- aus Naturstämmen
- Standfüße ø ca. 12-16 cm, Querbalken ø ca. 16-20 cm
- Breite 4,0 m / Höhe 2,50 m
- inkl. 2 Sicherheitsschaukelsitze mit Ketten & 4 Edelstahlschaukelhaken



INKLUSIVE NESTSCHAUKEL EXTRA LARGE ø 1,20 m

SPIELAKTIV NESTSCHAUKEL ø 120 cm ROBINIE NATUR

- Art.-Nr. G 525 RSV
- aus Naturstämmen
- Standfüße ø ca. 12-16 cm, Querbalken ø ca. 16-20 cm
- Breite 4,00 m / Höhe 2,50 m
- inkl. Nestschaukel ø 1,20 m
- mit Kardangelen für Nestschaukel mit Sicherheitsketten

Durch den natürlichen Wuchs der Robinienstämme sind die angegeben Maße nur Richtwerte. Jeder verwendete Stamm ist ein Unikat. Natürliche Krümmfähigkeit ist geradezu charakteristisch. Abweichungen um mindestens 30 % sind zu tolerieren.

1 SPIELAKTIV DOPPELSCHAUKEL ROBINIE NATUR				2 SPIELAKTIV NESTSCHAUKEL ø 120 ROBINIE NATUR			
Art.-Nr.	Breite	Höhe	Preis in EUR	Art.-Nr.	Breite	Höhe	Preis in EUR
G 525 RS	4,00 m	2,50 m	1.450,-	G 525 RSV	4,00 m	2,50 m	2.990,-

NATurnaHE KINDERSPIELGERÄTE AUS ROBINIENHOLZ

Schaukel ROBINIE NATUR

Durch die natürliche Form und Charakteristik der geschliffenen Robinienstämme ist jede Kinderschaukel und jedes Spielgerät ein Unikat!

Robinienstämme wie gewachsen, geschliffen, Standfüße ø 8-12 cm
Querbalken ø 10-14 cm



- 1** Robinischaukel G 500 RS
inkl. 2 Schaukelsets Art.-Nr. 2417
inkl. 4 Haken Art.-Nr. 2578

- 2** Robinischaukel G 512 RS
inkl. 1 Nestschaukel „Tim“ Art.-Nr. 2430
inkl. 2 Haken Art.-Nr. 2578
Belastbarkeit bis zu 80 kg

Art.-Nr.	Breite	Höhe	Preis in EUR	Art.-Nr.	Breite	Höhe	Preis in EUR
G 500 RS	3,00 m	2,10 m	449,-	G 512 RS	3,00 m	2,10 m	469,-

... SCHAUKEL „LUIA“ AUS EDELKASTANIE & WIPPE „ROBIN“



Schaukel LUISA aus Edelkastanie mit Leiter & Podest

Durch die natürliche Wuchsform der Edelkastanie ist jede Schaukel ein Unikat. Durch die hervorragenden Eigenschaften des Kastanienholzes eignet es sich bestens für den Einsatz im Außenbereich, da es auch ohne chemische Behandlung sehr witterungs- und fäulnisbeständig ist. Resistenzklasse 2. Ideal für Kinderspielgeräte. Passende Rutschen finden Sie auf Seite 78!



1 Schaukel LUISA* G 511 KS aus Edelkastanie mit Leiter & Podest

Kastanienstämme Naturkrumm \varnothing ca. 10-12 cm
inkl. 2 Schaukelsets Art.-Nr. 2417 / 4 Haken Art.-Nr. 2578

2 Wippe ROBIN

aus naturgewachsenen & geschliffenen Robinienstämmen
Wippendämpfer nicht enthalten

Art.-Nr.	Breite	Höhe	Preis in EUR	Art.-Nr.	\varnothing	Länge	Preis in EUR
G 511 KS*	3,70 m	2,00 m	549,-	G 508 R	10-14 cm	3,00 m	299,-

Mehr zu den Holzarten auf Seite 5 & 114!

* solange der Vorrat reicht



SCHAUKELSERIE RONDA

Schaukelserie RONDA

Die Modellreihe für den privaten Bereich mit hoher Stabilität. Ausgesuchte Hölzer und die kinderfreundliche Kesseldruck-impregnierung garantieren eine lange Haltbarkeit.

- Standfüße: ø 9cm, Länge 275 cm
- inkl. Schaukelbrett mit Haken & Montagematerial
- Hölzer KDI* chromfrei



RONDA G 511

Schaukelset RONDA G 500

inkl. 2 Schaukelsets Art.-Nr. 2414
inkl. 4 Manschettenhaken Art.-Nr. 2579

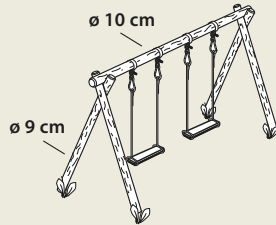

Schaukelset RONDA G 511

inkl. 2 Schaukelsets Art.-Nr. 2414
inkl. 4 Manschettenhaken Art.-Nr. 2579
mit Leiter und Podest,
passend für Rutsche

Bei Befestigung mit Drehspießen
6 Stück nach Aufbauplan erforderlich.



Art.-Nr.	Breite	Höhe	Preis in EUR
G 500	3,00 m	2,09 m	249,-

Art.-Nr.	Breite	Höhe	Preis in EUR
G 511	3,70 m	2,09 m	399,-

ALLGÄU EXTRA STABIL



ALLGÄU G 521



ALLGÄU G 520

ALLGÄU G 522

Schaukelserie ALLGÄU

Diese äußerst stabile Modellreihe ist für den anspruchsvollen Privatbereich konzipiert.

- Standfüße ø 12 cm, Länge 300 cm
- Querbalken ø 14 cm
- inkl. Schaukelbrett mit Haken & Montagematerial
- Hölzer KDI* chromfrei

Rutschen & Zubehör finden Sie auf Seite 78!

Schaukelset ALLGÄU G 520

inkl. 2 Schaukelsets Art.-Nr. 2414
inkl. 4 Haken Art.-Nr. 2578
mit Doppelkletterwand



Schaukelset ALLGÄU G 521

inkl. 2 Schaukelsets Art.-Nr. 2414
inkl. 5 Haken Art.-Nr. 2578
inkl. Klettertau Art.-Nr. 2203
mit Doppelkletterwand

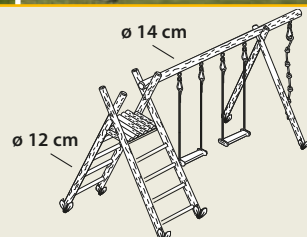

Schaukelset ALLGÄU G 522

inkl. 2 Schaukelsets Art.-Nr. 2414
inkl. 4 Haken Art.-Nr. 2578

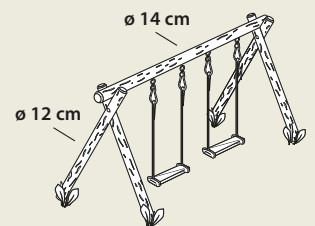

Art.-Nr.	Breite	Höhe	Preis in EUR	VE
G 521	4,68 m	2,30 m	695,-	3

Art.-Nr.	Breite	Höhe	Preis in EUR	VE
G 522	3,00 m	2,30 m	480,-	3

* KDI = Hölzer kesseldruckimpregniert chromfrei

Mehr zu den Holzarten auf Seite 5 & 114!

Sandkasten LISA

aus naturgewachsenen Robinienstämmen,
 Ø ca. 10-14 cm,
 ✓ Sitzbretter aus Lärchenholz



SPIELOASEN



Sandkastenabdeckung für Sandkasten LISA G 150 RS

- Farbe rot
- Material PE
- inkl. 2 Leisten, 26 mm Lärche
- UV-Stabilisiert
- Größe für Sandkasten 150 x 150 cm
- wasserdurchlässig
- kinderleichte Handhabung durch einfaches auf- und zurollen



Sandkasten G 150 / G 151

aus Lärche, stabile Ausführung, unbehandelt, Stecksystem dazu passende Abdeckung G 150 A - G 151 A

1 Sandkasten LISA <i>Robinie</i>			3 Sandkasten G 150 / G 151 <i>Lärche</i>		
Art.-Nr.	Größe	Preis in EUR	Art.-Nr.	Größe	Preis in EUR
G 150 RS	150 x 150 cm	259,-	G 150	125 x 125 cm	119,-
2 Sandkastenabdeckung für Sandkasten LISA G 150 RS			G 151	150 x 150 cm	149,-
Art.-Nr.	Größe	Preis in EUR	4 Sandkastenabdeckung für G 150 / G 151 / G 152 Farbe rot 100 % PE mit Gummizug zur einfachen Handhabung		
G 150 RSA	150 x 150 cm	50,-	Art.-Nr.	Größe	Preis in EUR
			G 150 A	125 x 125 cm	38,-
			G 151 A	150 x 150 cm	45,-



SPIELGERÄTE ZUBEHÖR

HDPE Kunststoff Wellenrutsche Podesthöhe 1,50 m Rutschenlänge ca. 3,00 m, 50 cm breit				Rutsche aus PE Podesthöhe 1,50 m Rutschenlänge ca. 2,70 m Innenbreite 40 cm, Aussenbreite ca. 50 cm	
Art.-Nr.	G 551 R (rot)	G 551 G (gelb)	G 551 B (blau)	G 551 HG (hellgrün)	Art.-Nr. G 509 PE
					Tipp: passend zum Spielturn Fanny Art.-Nr. L 200. Beachten Sie beim Anbau der Rutschen an Spieltürmen usw. die Angaben der DIN EN 1176.
Für den PRIVATEN BEREICH!					
129,- EUR					1.500,- EUR
VE 5					

Sicherheitschaukelsitz	Schaukelbrett mit Seilen	Schaukelbrett mit Seilen	Gitterschaukel	Babyschaukelsitz
Art.-Nr. 2415	Art.-Nr. 2414	Art.-Nr. 2417	Art.-Nr. 2424	Art.-Nr. 2425
- Kettenlänge 2,00 m 				
TÜV geprüft nach EN 1176 ÖFFENTLICHER BREICH				
99,- EUR	19,90 EUR	19,90 EUR	45,- EUR	34,90 EUR

Babysitz TRIX	Tellerschaukel	Nestschaukel	Nestschaukel TIM	Holztrapez mit Ringen
Art.-Nr. 2427	Art.-Nr. 2428	Art.-Nr. 2429	Art.-Nr. 2430	Art.-Nr. BR 2480
<ul style="list-style-type: none"> - bestehend aus 3 Teilen - wächst mit dem Kind mit - vom Babysitz bis zum normalen Schaukelbrett 		<ul style="list-style-type: none"> - EXTRA STABIL - für den privaten Bereich, Ø 108 cm - passend zu unseren Schaukeln Ronda und Allgäu, inkl. Befestigungshaken 	<ul style="list-style-type: none"> - Ø 98 cm - wasserabweisendes PE-Gewebe 	
49,- EUR	29,- EUR	199,- EUR	89,- EUR	29,- EUR

Edelstahl - Schaukelhaken Paar	Manschettenhakenpaar Ø 10 cm	Schaukelhaken einzeln Ø 14 cm	Drehspieß
Art.-Nr. 2416	Art.-Nr. 2579	Art.-Nr. 2578	Art.-Nr. BR 83010
- M 12 x 220 mm 			
TÜV geprüft nach EN 1176 ÖFFENTLICHER BREICH			- Sicherheitstechnisch geprüft für die Befestigung der Schaukel RONDA G511 - Schaukelpfosten nach Aufbauplan einbauen
95,- EUR	10,45 EUR	6,50 EUR/Stk.	9,- EUR/Stk.

Lenkrad* (mit Schrauben)	Fernrohr* (mit Schrauben)	Strickleiter	Klettertau Länge 2,00 m	Reckstange rot 90 cm grün 125 cm	Klettersteine bunt
Art.-Nr. G 496	Art.-Nr. G 494	Art.-Nr. 2207	Art.-Nr. 2203	Art.-Nr. G483/ G484	Art.-Nr. 2481
<ul style="list-style-type: none"> Ø ca. 30 cm 					
16,50 EUR	25,- EUR	39,- EUR	45,- EUR	29,- EUR 35,- EUR	39,- EUR

* solange der Vorrat reicht



SICHTSCHUTZ



SICHTSCHUTZELEMENTE - ÜBERSICHT

S.82 RHOMBUS I Leisten 28/55 mm, Sibirische Lärche unbehandelt

sibirische Lärche

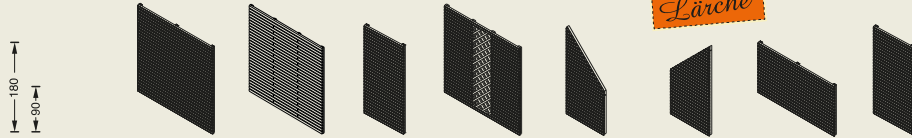

Art.-Nr.	300400	300400 LS	300401	300405	300407	300408	300409	300401 PS
EUR	369,-	349,-	239,-	349,-	259,-	259,-	269,-	795,-
Breite x Höhe (cm)	180 x 180	180 x 180	90 x 180	180 x 180	90 x 180	90 x 180	180 x 90	90 x 180



S.84 RHOMBUS II Leisten 28/55 mm, Sibirische Lärche unbehandelt

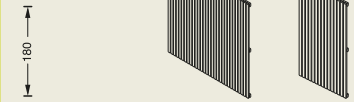

Art.-Nr.	300400	300409
EUR	369,-	269,-
Breite x Höhe (cm)	180 x 180	90 x 180



sibirische Lärche

S.85 A-LINE SL RHOMBUS Rhombusleiste 28/55 mm, Sibirische Lärche unbehandelt

NEU



Art.-Nr.	ASL 6060	ASL 40180	ASL 60180	ASL 90180
EUR	99,-	169,-	199,-	239,-
Breite x Höhe (cm)	60 x 60	40 x 180	60 x 180	90 x 180



sibirische Lärche

S.86 AMBIENTE Rahmen 45/65 mm, Sibirische Lärche

sibirische Lärche



Art.-Nr.	500501	500503	500505	500500	500502	300504	300503 PS	300502 PS
EUR	349,-	249,-	289,-	369,-	269,-	299,-	820,-	820,-
Breite x Höhe (cm)	180 x 180	90 x 180	90 x 180	180 x 180	90 x 180	90 x 180	90 x 180	90 x 180



S.87 VARIO Designrahmen 45/65 mm, Sibirische Lärche unbehandelt

sibirische Lärche

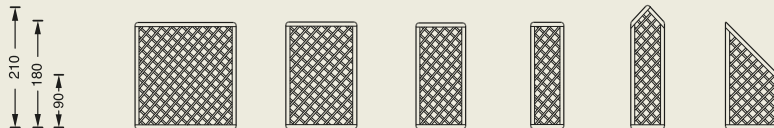

Art.-Nr.	300201	300203	300204	300205	300206	300208
EUR	219,-	199,-	179,-	169,-	179,-	179,-
Breite x Höhe (cm)	180 x 180	120 x 180	90 x 180	60 x 180	60 x 210	90x180/90

Empfehlung: Erstanstrich der Sichtschutzelemente mit Holzgrundieröl



S.88 RHOMBUS ROBINIE Rhombusleiste 23/56 mm, Robinienholz unbehandelt



Robinie

Art.-Nr.	300400 R	300401 R
EUR	590,-	350,-
Breite x Höhe (cm)	180 x 180	90 x 180



S.89 SICHTSCHUTZ „SALIX“ WEIDENHOLZ



Art.-Nr.	101100	101101	101102
EUR	109,-	79,-	59,-
Breite x Höhe (cm)	180 x 180	120 x 180	90 x 180



S.90 A-LINE R RHOMBUS ROBINIE Rhombusleiste 23/56 mm, Robinienholz mit spezieller Einschnitttechnik für eine raue + strukturierte Oberfläche



Robinie

Art.-Nr.	ALR 45180	ALR 90180
EUR	199,-	350,-
Breite x Höhe (cm)	45 x 180	90 x 180

NEU



S.92 APIARY R Wildbienen- & Insektenhaus Element 60 x 60 cm, lässt sich problemlos in die Sichtschutzwände integrieren



Art.-Nr.	AP 6060 K	AP 6060 F
EUR	229,-	255,-
Breite x Höhe (cm)	61 x 60	61 x 60

NEU



S.94 TERRASSA PLUS KDI* Rahmen 44/65 mm, edelstahlverschraubt

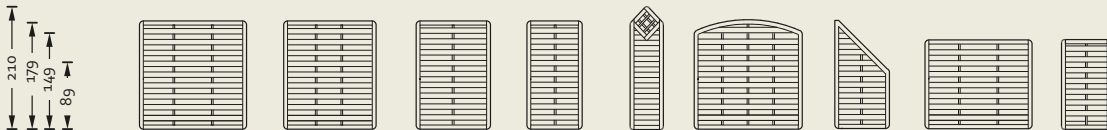

Art.-Nr.	100100	100101	100102	100103	100104	100105	100107	100106	100140
EUR	119,-	110,-	105,-	95,-	95,-	139,-	95,-	110,-	85,-
Breite x Höhe (cm)	179 x 179	149 x 179	119 x 179	89 x 179	59 x 210	179 x 179	89 x 179	179 x 149	89 x 149

SPALIERBOGEN KDI*

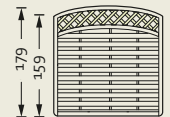

Art.-Nr.	100126
EUR	159,-
Breite x Höhe (cm)	179 x 179



S.95 FORMULA Rahmen 44/65 mm, Edelstahl geklammert, KDI*, Leisten 12/30 mm, Gitterraster 6 x 6 cm

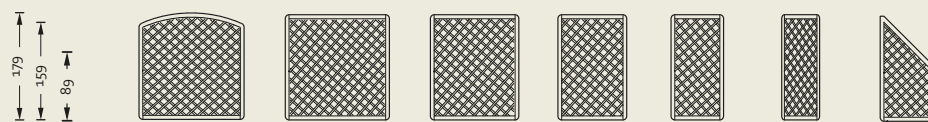

Art.-Nr.	G 815	G 819	G 818	G 817	G 816	G 813	G 814
EUR	149,-	130,-	125,-	120,-	110,-	90,-	100,-
Breite x Höhe (cm)	179 x 179	179 x 179	149 x 179	119 x 179	89 x 179	59 x 179	89 x 179

* KDI = Hölzer kesseldruckimprägniert chromfrei



RHOMBUS I SIBIRISCHE LÄRCHE



RHOMBUS | SIB. LÄRCHE 300400

- Rhombusleiste 28/55 mm
- vormontierte Elemente
- Edelstahl verschraubt
- optionale Edelstahl-Blende (auch mehrfach im Element möglich)



RHOMBUS I Rhombusleiste 28/55 mm, Sibirische Lärche unbehandelt, vormontierte Elemente, Edelstahl verschraubt

Portaltore mit Alurahmen, inkl. Sichtblende, Schlosskasten, Drücker u. Bänder, Profilzylinder bauseits

Tore s. auch Seite 96!

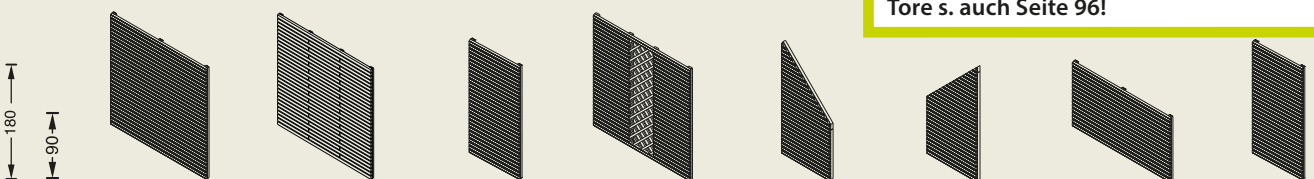

Art.-Nr.	300400*	300400 LS	300401	300405*	300407	300408	300409	300401 PS
EUR	369,-	349,-	239,-	349,-	259,-	259,-	269,-	795,-
Breite x Höhe	180 x 180 cm	180 x 180 cm	90 x 180 cm	180 x 180 cm	90 x 180 cm	90 x 180 cm	180 x 90 cm	90 x 180 cm
VE	12	12	12	12	12	12	12	-

Mehr zu den Holzarten auf Seite 5 & 114!

* solange der Vorrat reicht



✓ RHOMBUS 300400 + 300400 LS



Empfehlung: Erstanstrich mit Holzgrundieröl

RHOMBUS I Zubehör		Edelstahl-Blende	
Einzelne Rhombusleisten 28/55 mm, Sibirische Lärche >> passend zum Sichtschutz der 300400 Serie			
Art.-Nr.	LR 2845	300400E	300401E
EUR	4,-/lfdm	39,-	29,-
Länge	3,00 m*	4,00 m*	180 cm 90 cm



* Längen nach Verfügbarkeit

RHOMBUS II SIBIRISCHE LÄRCHE

✓ RHOMBUS ELEMENT 300400 natur



Sonderanfertigung möglich



RHOMBUS SIBIRISCHE LÄRCHE Rhombusleiste 28/55 mm, Sibirische Lärche unbehandelt, vormontierte Elemente, Edelstahl verschraubt

180

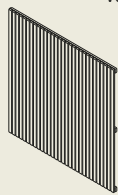

Edelstahl Abdeckung



Art.-Nr.	300400*	300409	300400 SE	300401 SE
EUR	369,-	269,-	45,-	39,-
Breite x Höhe	180 x 180 cm	90 x 180 cm	Länge 180 cm	Länge 90 cm
VE	12	12		

Mehr zu den Holzarten auf Seite 5 & 114!

*solange der Vorrat reicht



A-LINE SL RHOMBUS SIBIRISCHE LÄRCHE

NEU



filigran
stabil
zeitlos



Sichtschutz ASL 6060 in Kombination mit APIARY R Seite 92

sibirische Lärche

NEU

A-LINE SL RHOMBUS SIBIRISCHE LÄRCHE

Die einzelnen Rhombusleisten werden rückseitig mit Edelstahlschrauben an ein Winkelprofil aus Aluminium verschraubt. Durch diese einfache aber sehr dauerhafte und stabile Verbindung wirkt der Sichtschutz äusserst filigran. Die natürliche Farbgebung der Sibirischen Lärche verleiht jedem Element einen einzigartigen Charakter.

Passende Spaliere der Serie Vario aus Sibirischer Lärche ergeben vielfältige Kombinationsmöglichkeiten.

Passende Pfosten in Aluminium oder Holz finden Sie auf Seite 108!

A-LINE SL RHOMBUS SIBIRISCHE LÄRCHE

Rhombusleiste 28/55 mm, Sibirische Lärche unbehandelt



Art.-Nr.	ASL 6060	ASL 40180	ASL 60180	ASL 90180
EUR	99,-	169,-	199,-	239,-
Breite x Höhe	60 x 60 cm	40 x 180 cm	60 x 180 cm	90 x 180 cm



AMBIENTE



AMBIENTE

Das Sichtschutz-Programm in Sibirischer Lärche

>> Die ideale Verbindung von Sicht- und Windschutz!

- TOP Qualität
- breiter Rahmen 45/65 mm
- Lamellen Nut und Feder
- Wind- und Sichtdicht

sibirische Lärche

✓ kundenseitig lackiert

kombiniert mit VARIO Spalier 300206



AMBIENTE Rahmen 45/65 mm, Sibirische Lärche

Bitte beachten Sie die holztypischen Eigenschaften (Schwund) siehe S. 114!

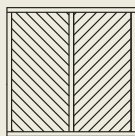

Tor



Tor

Portaltore mit Alurahmen, inkl. Sichtblende, Schlosskasten, Drücker u. Bänder, Profizylinder bauseits

Art.-Nr.	500501	500503	500505	500500	500502	500504	300503 PS	300502 PS
EUR	349,-	249,-	289,-	369,-	269,-	299,-	820,-	820,-
Breite x Höhe	180 x 180 cm	90 x 180 cm	90 x 180 cm	180 x 180 cm	90 x 180 cm	90 x 180 cm	90 x 180 cm	90 x 180 cm
VE	12	12	12	12	12	12	-	-

Tore siehe auch Seite 96!

VARIO SPALIER



Empfehlung: Erstanstrich
mit Holzgrundieröl

VARIO Spalier in Sibirischer Lärche

Spalier mit Designrahmen 45/65 mm für höchste Haltbarkeit

- Rahmen 45/65 mm
- Leisten 12/30 mm
- Maschenweite 8 cm
- dauerhaftes Lärchenholz, unbehandelt
(mehr zur Holzart Seite 5 & 114!)

sibirische
Lärche

>> VARIO ist abgestimmt auf die
Sichtschutzelemente AMBIENTE



VARIO Designrahmen 45/65 mm, Sibirische Lärche unbehandelt

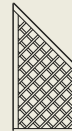
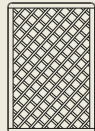
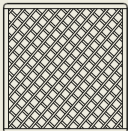

Art.-Nr.	300201	300203	300204	300205	300206	300208
EUR	219,-	199,-	179,-	169,-	179,-	179,-
Breite x Höhe	180 x 180 cm	120 x 180 cm	90 x 180 cm	60 x 180 cm	60 x 210 cm	90 x 180/90 cm
VE	12	12	12	12	12	12

RHOMBUS ROBINIE



Abb. ähnlich | Pfosten aus Leimholz Lärche

RHOMBUS ROBINIE

- Rhombusleiste, 23 mm stark, keilgezinkt
- vormontierte Elemente
- Edelstahl verschraubt
- dauerhaftes Robinienholz, unbehandelt (mehr zur Holzart s. Seite 5 & 114!)

Empfehlung: Erstanstrich mit Holzgrundieröl



Pfosten in Aluminium & Holz finden Sie auf Seite 108!

RHOMBUS ROBINIE Rhombusleiste 23/56 mm, keilgezinkt, Robinienholz unbehandelt, vormontierte Elemente, Edelstahl verschraubt

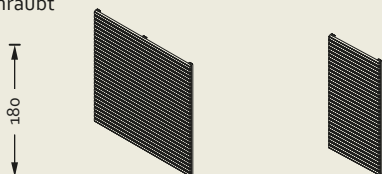

Einzelne Rhombusleisten 23/56 mm, keilgezinkt Lagerlänge 6 m

Edelstahl-Blende



Art.-Nr.	300400 R	300401 R	Art.-Nr.	R 2250	300400 RE	300401 RE
EUR	590,-	350,-	EUR	8,-/m	39,-	29,-
Breite x Höhe	180 x 180 cm	90 x 180 cm	Breite x Höhe	Dim. 23/56 mm	180 cm lg	90 cm lg
				Preis per lfdm Leiste		

Mehr zu den Holzarten auf Seite 5 & 114!

WEIDEN-SICHTSCHUTZ



SICHTSCHUTZ „SALIX“ WEIDENHOLZ

- geölte, ungeschälte Weide
- Rahmen Kiefer 25 x 45 mm, lasiert
- Querstäbe 20 mm

Der naturnahe Sichtschutzzaun „SALIX“ aus geölter und ungeschälter Weide hält neugierige Blick ab. Durch den seitlichen Rahmen aus lasierter Kiefer kann der Sichtschutz direkt an den Pfosten verschraubt werden.

Tipp: Passende Pfosten und Befestigungsmaterial finden Sie ab Seite 108!

SICHTSCHUTZ „SALIX“ WEIDENHOLZ

180



Art.-Nr.	101100	101101	101102
EUR	109,-	79,-	59,-
Breite x Höhe	180 x 180 cm	120 x 180 cm	90 x 180 cm
VE	25	25	25



A-LINE R RHOMBUS ROBINIE

NEU



NEU SICHTSCHUTZ A-LINE R RHOMBUS ROBINIE

Für die Sichtschutzserie A-Line R verwenden wir Robinienholz das durch eine spezielle Einschnitttechnik eine raue und strukturierte Oberfläche erhält. Diese charakteristischen Sägespuren verleihen dem Holz eine besonders natürliche & puristische Note. Die unterschiedlichen, durch den Einschnitt entstanden Oberflächenstrukturen, sowie die natürlichen Farbunterschiede der Robinie, verleihen jedem Element einen einzigartigen Charakter. Die einzelnen Rhombusleisten werden rückseitig mit Edelstahlschrauben an ein Winkelprofil aus Aluminium verschraubt. Durch diese einfache aber sehr dauerhafte und stabile Verbindung wirkt der Sichtschutz äusserst filigran. Passende Pfosten ebenfalls aus Aluminium finden Sie bei uns im Sortiment.

Das aus Robinienstämmen bestehende Bienen & Insektenhaus „APIARY R“ (s. Seite 92) lässt sich perfekt als zusätzlichen Blickfang zwischen den filigranen Sichtschutzelementen integrieren.

A-LINE R RHOMBUS ROBINIE Rhombusleiste 23/56 mm, mit spezieller Einschnitttechnik für eine raue + strukturierte Oberfläche

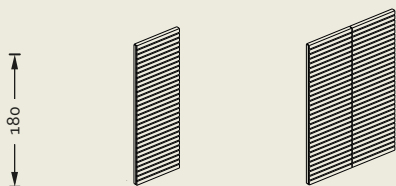

Art.-Nr.	ALR 45180	ALR 90180
EUR	199,-	350,-
Breite x Höhe	45 x 180 cm	90 x 180 cm



Die Abmessungen der Rhombusleisten können aufgrund der Einschnitttechnik, auch innerhalb einer Leiste, um mind. 20 % abweichen. Farbunterschiede wie z.B. helle Splintanteile und dunklere Stellen sind Holzartbedingt und gehören zu den natürlichen Eigenschaften der Robinie.

Passende Pfosten in Aluminium finden Sie auf Seite 108!

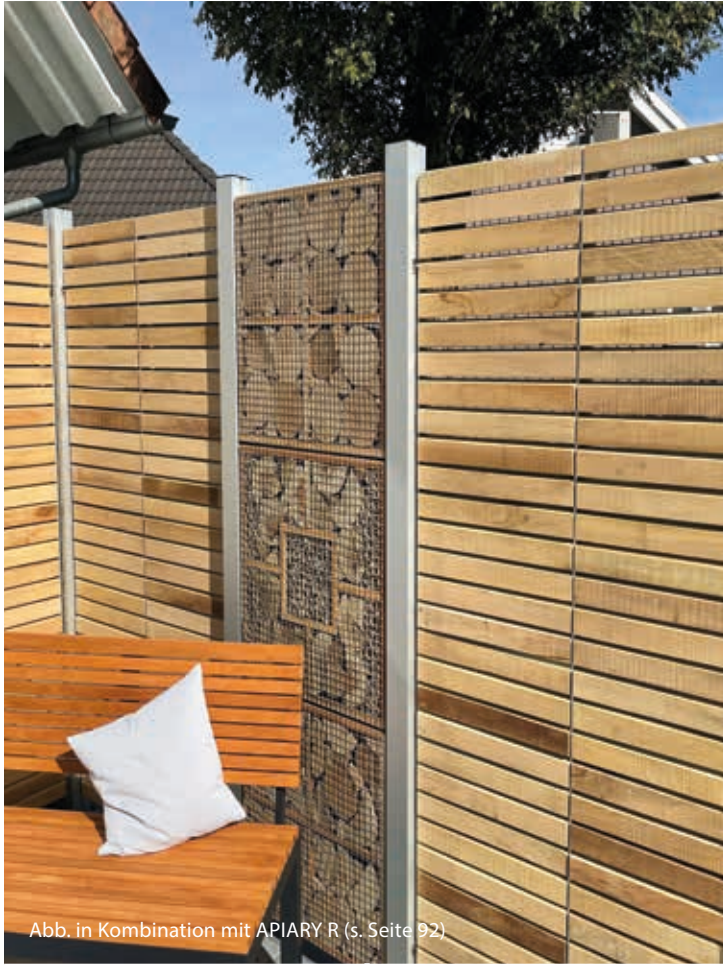

NEU

puristisch
natürlich
charakterfest

Abb. in Kombination mit APIARY R (s. Seite 92)



„APIARY R“ WILDBIENEN- & INSEKTENHAUS

NEU



APIARY R in Kombination mit Sichtschutz Rhombus Lärche | Kundenseitig mit Bambusstäben bestückt

**NEU** APIARY R Wildbienen- & Insektenhaus

Der dekorative Blickfang bietet Wildbienen und Insekten einen Rückzugsort und gibt Ihrer Sichtschutzwand eine ansprechende und unverwechselbare Ausstrahlung. Beobachten Sie Wildbienen und Insekten während Sie Ihren Garten oder Terrasse genießen. Für das Wildbienen- & Insektenhaus „APIARY R“ verwenden wir abgelagerte Robinienholzstämmchen. Durch einfaches bauseitiges Bohren von 3-8 mm dicken Löchern in die Robinienstämmchen, bieten Sie Wildbienen und Insekten ein Zuhause. Achten Sie auf glatte Gänge bzw. Eingänge damit die Wildbienen und Insekten die Nisthilfe gut annehmen.

APIARY R lässt sich problemlos in Ihre Sichtschutzwand integrieren.

Drei Stück der APIARY R Elemente übereinander ergeben eine Höhe von ca. 180 cm.



APIARY R in Kombination mit Sichtschutz ASL 6060 Seite 85



... DER NATUR ZULIEBE



APIARY R in Kombination mit Sichtschutz Rhombus Lärche | Kundenseitig mit Bambusstäben bestückt



APIARY R mit Kreuz



APIARY R mit Fenster

Unsere APIARY R AUSFÜHRUNGEN

AP 6o6o K mit mittigem Kreuz & AP 6o6o F mit mittigem Fenster – beide in der Größe von ca. 6o x 6o cm. Die Füllung besteht aus unterschiedlichen naturbelassenen, krummschäftigen Robinienstämmen mit verschiedenen Abmessungen die naturrund und/oder gespalten sein können. Der Rahmen ist aus Lärchenholz gefertigt und mit Edelstahlschrauben verschraubt. Das aufgebrachte Drahtgeflecht kann abgeschraubt werden, um ein zusätzliches Robinienkantholz mit Bohrungen (Ø 3,5 & 8 mm) als Nisthilfe einzufügen.

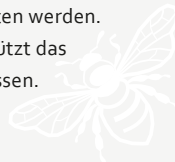

Bei der Ausführung AP 6o6o F kann bauseitig das Drahtgeflecht im Fenster ausgeschnitten werden. Die Aluabdeckung Art.-Nr. APALU schützt das oberste Element vor Witterungseinflüssen.



NEU

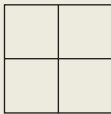
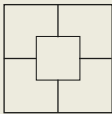

APIARY R mit Fenster & Nisthilfe
Drahtgeflecht kundenseitig ausgeschnitten und dekoriert

APIARY R			ZUBEHÖR		
					
Art.-Nr.	AP 6o6o K	AP 6o6o F	Art.-Nr.	APALU	APNHR
Bezeichnung	mit Kreuz	mit Fenster	Bezeichnung	Aluabdeckung	Nisthilfe mit Bohrungen
EUR	229,-	255,-	EUR	19,50	25,-/Stk.
Breite x Höhe	61 x 6o cm	61 x 6o cm	Dimension	Länge 61 cm	6 x 6 x 26 cm

TERRASSA PLUS



TERRASSA PLUS KDI*

Das Programm mit gerundeter Eckverbindung und breiten Rahmen in TOP Qualität.

- 2x edelstahlverschraubte Lamellen, kein Rosten
- breiter Rahmen 44/65 mm
- gerundete Eckverbindung
- Lamellen 8 x 92 mm geriffelt
- schöne Gesamtoptik
- kesseldruckimprägniertes Nadelholz



Pfosten 9/9 cm,
KDI grün
finden Sie auf Seite 108!



kundenseitig lasiert

TERRASSA PLUS KDI*

Rahmen 44/65 mm, edelstahlverschraubt

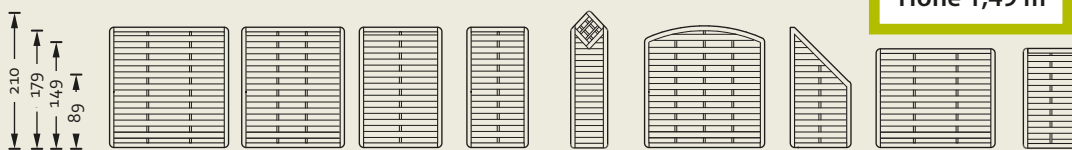

SPALIERBOGEN KDI*

Rahmen 44/65 mm, edelstahlverschraubt

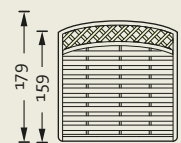

Art.-Nr.	100100	100101	100102	100103	100104**	100105	100107	100106	100140	100126
EUR	119,-	110,-	105,-	95,-	95,-	139,-	95,-	110,-	85,-	159,-
Breite x Höhe	179 x 179 cm	149 x 179 cm	119 x 179 cm	89 x 179 cm	59 x 210 cm	179 x 179 cm	89 x 179 cm	179 x 149 cm	89 x 149 cm	179 x 179/159 cm
VE	24	24	24	24	24	24	24	24	24	24

Mehr zu den Holzarten auf Seite 5 & 114!

* KDI = Hölzer kesseldruckimprägniert chromfrei

**solange der Vorrat reicht

FORMULA



FORMULA

Spaliergitterserie passend zur Serie Terrasse

- breiter Rahmen 44/65 mm
- gerundete Eckverbindung
- extra engmaschiges Gitterraster 6 x 6 cm für besondere Optik
- kesseldruckimprägniertes Nadelholz



TOP PREIS - LEISTUNG
Mit breitem
Designrahmen !

FORMULA >>
kombiniert mit
TERRASSA PLUS

FORMULA

Rahmen 44/65 mm, Edelstahl geklammert, KDI*, Leisten 12/30 mm, Gitterraster 6 x 6 cm

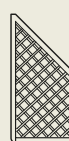
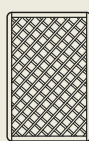
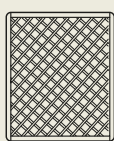
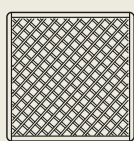
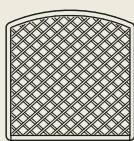
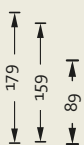

Art.-Nr.	G 815	G 819	G 818	G 817	G 816	G 813	G 814
EUR	149,-	130,-	125,-	120,-	110,-	90,-	100,-
Breite x Höhe	179 x 179 cm	179 x 179 cm	149 x 179 cm	119 x 179 cm	89 x 179 cm	59 x 179 cm	89 x 179 cm
VE	24	24	24	24	24	24	24

* KDI = Hölzer kesseldruckimprägniert chromfrei

PORTAL-TORE

✓ Portal-Tor 300401PS

✓ Portal-Tor 300502 als Doppeltor



Abb. mit Alublende ALUBLPS als Zubehör



Abb. mit Alublende ALUBLPS als Zubehör

Die Portal-Tore zu den Serien AMBIENTE, FORTE, TERRASSA & RHOMBUS

Der Eingangsbereich ist repräsentativ für Haus und Garten.
Das Portal-Torprogramm verbindet Haus und Garten auf natürliche Weise. Die Tore sind mit einem stabilen Alurahmen (verzugsarm) und zugehörigem Drücker und Schlosskasten erhältlich !

Schlosskasten aus Aluminium

✓ mit Anschlag für das Portaltor

Profilzylinder & Aluwinkel

Art.-Nr.	Größe	EUR
300003	55/30 mm passend für 300401 PS	40,-
300002	75/30 mm passend für G 3 PS 300502 PS / 300503 PS	85,-
ALUBLPS	Aufpreis Aluwinkel (2 Stück) als Blende für einflügelige Tore	59,-



<< Portal-Tor

300401PS mit Alurahmen & verstellbaren Bändern

Lärche

Portal-Tor Lärche >>

G 300503 PS mit Alurahmen



Abb. DIN rechts

Mit stabilem Alurahmen und Schlosskasten

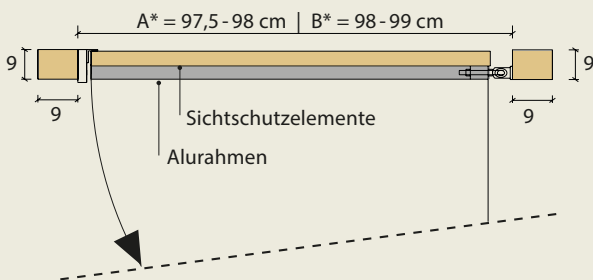

Abb. mit Alublende ALUBLPS als Zubehör

Portal-Tore und Zubehör

Art.-Nr.	G 3 PS (*A)	300502 PS (*A)	300503 PS (*A)	300401 PS (*B)
Bezeichnung	Portalator mit Alurahmen, inkl. Sichtblende, Schlosskasten, Drücker u. Bänder (Profilzylinder dazu bestellen)	Portalator Ambiente sib. Lärche, mit Alurahmen, inkl. Sichtblende, Schlosskasten, Drücker u. Bänder (Profilzylinder dazu bestellen)	Portalator Ambiente sib. Lärche, mit Alurahmen, inkl. Sichtblende, Schlosskasten, Drücker u. Bänder (Profilzylinder dazu bestellen)	Portalator Rhombus sib. Lärche, mit Alurahmen, inkl. Sichtblende, Schlosskasten, Drücker u. Bänder (Profilzylinder dazu bestellen)
EUR	650,-	820,-	820,-	795,-
Breite x Höhe	90 x 179 cm	90 x 180 cm	90 x 180 cm	90 x 180 cm

LÄRMSCHUTZ



KS-UnitProtect SICHT- & SCHALLSCHUTZ

NEU



KS-UnitProtect unser neu entwickeltes Lärmschutzelement – vereint höchsten Schallschutz mit individueller Sichtschutzoptik.



KS-UnitProtect

Sichtschutzelemente mit Schallschutz? Hierfür eignen sich unsere **KS-UnitProtect** Elemente. Die vorgefertigten **KS-UnitProtect** Elemente werden passend zu Standardgrößen der gängigen Sichtschutzelemente angeboten. Die durchgängig mit Bituminen hydrophobierten Holzfaserplatten, mit einer Rohdichte von 260 kg/m³, bilden die Grundlage der **KS-UnitProtect** Elemente. Auf diese Lärmschutzelemente kann grundsätzlich jeder beliebige Sichtschutz montiert werden. Unsere Sichtschutzserien *Rhombus* und *Ambiente* aus sib. Lärche, die Serie *Rhombus Robinie* sowie die Serie *Terrassa Plus* können verwendet werden. Beste schalltechnische Ergebnisse erzielen Sie, wenn die Schallaufnahmeseite mit Rhombuselementen (Luftzwischenräume) und die Rückseite mit geschlossenen Elementen wie der Serie *Ambiente* oder *Boden-Deckel Element* aus Lärche ausgeführt wird.

Egal ob Sie einen Sichtschutz aus Doppelstabmatten oder aus Aluminium einsetzen – mit den flexiblen **KS-UnitProtect** System können nahezu alle Größen realisiert werden.

Luftschalldämmung geprüft nach DIN EN 1793-2:2013
Die Lärmschutzwand wurde vom Fraunhofer-Institut für Bauphysik (IBP) durch Messung im Prüfstand nach DIN EN 1793-2:2013 (siehe ZTV-Lsw06) geprüft und in die Gruppe **B3** eingestuft. Prüfbericht Nr. P-BA 288/2019.

>> Luftschalldämmwert DLR = 27 dB (B3)

Tabelle der Luftschalldämmwerte nach DIN EN 1793-2:2013
B1= < 15 dB | **B2**= 15-24 dB | **B3**= 25-34 dB | **B4**= > 34 dB

KS-UnitProtect

▶ vorgefertigte KS-UnitProtect Elemente
Aufbau mit Doppelpfosten



▶ Anbringen gewünschter Sichtblenden
Bild: Rhombus Lärche



▶ jede Seite ist individuell gestaltbar
Beispiele: Terrasse Plus & Schalung Lärche senkrecht



▶ Alublechabdeckung



▶ ... für jeden eine gute Lösung!

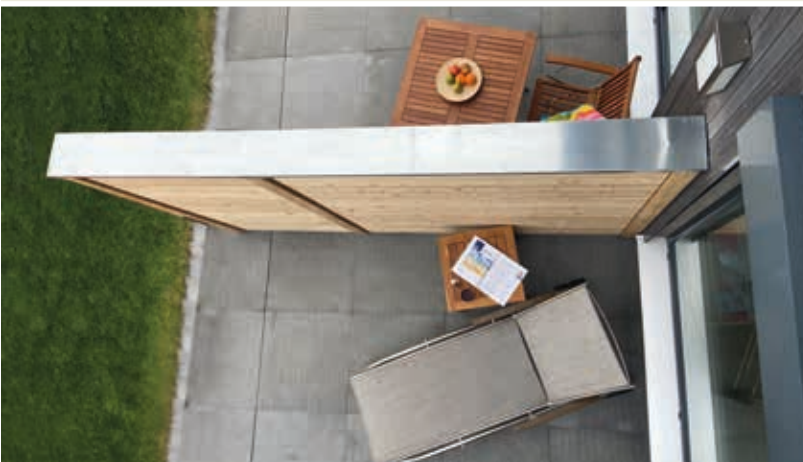

Einbauempfehlung ▶▶
mit KSUPF 100

Pfostenträger
feuerverzinkt, inkl. Schrauben
Abmessung:
8 x 80 x 1000 mm

Art.-Nr.	KSUPF 100
Beschreibung	für KSUP 180
EUR/Stk.	89,-

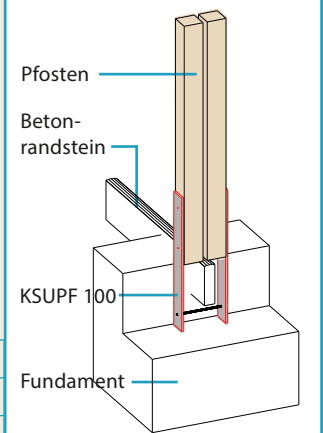

Alu-Wetterschutzblech



KS-UnitProtect
vormontierte Lärmschutz Elemente, Edelstahl geklammert,
inkl. Alu-Wetterschutzblech

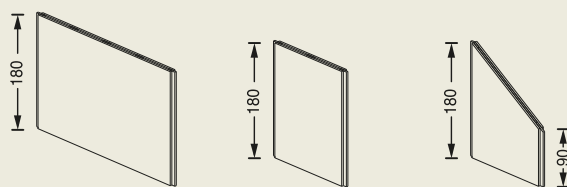

Art.-Nr.	KSUP 180	KSUP 90	KSUP 90 S*
EUR	299,-	189,-	199,-
Breite x Höhe	180 x 180 cm	90 x 180 cm	90 x 180 cm



Alublechabdeckung

Diese Abdeckung schützt den montierten Sichtschutz und die Pfosten. Exakter Zuschnitt ist bei der schrägen Variante erforderlich. Schrauben zur Befestigung bauseits.

Art.-Nr.	KSUPA 200	KSUPA 110	KSUPA 160
Beschreibung	für KSUP 180	für KSUP 90	für KSUP 90 S
EUR	79,-	59,-	65,-
Länge	200 cm	110 cm	160 cm

* nicht für Sichtschutz Terrasse Plus 100107 geeignet

Witterungsschutzvorgabe:

Eine horizontale Verschalung des Sichtschutzelements ist bei Fugen zu bevorzugen. Der Wetterschutz ist gegeben, wenn die Fugenbreite $bf < 20$ mm beträgt und die Deckbreite der Schalung ca. die dreifache Fugenbreite ($3 \cdot bf$) aufweist. Bei vertikalen Holzschalungen ist eine Fuge von $bf < 4$ mm zu wählen. Sollten einzelne Bretter als Sichtschutz verwendet werden, muss die Dicke [d] der Schalung dabei mind. 20 mm betragen. Die Breite der Schalung ist mit mindestens 4d (80 mm) und maximal 7d (ca. 140 mm) zu wählen.

REFLEKTIERENDE LÄRMSCHUTZWAND



Reflektierende Lärmschutzwand KÜBLER

Reflektionswände werden meist im kommunalen oder privaten Bereich eingesetzt, sofern durch die Reflexionen kein gegenüberliegender Nachbar gestört wird. Sie sind die kostengünstige Alternative zu aufwändigen Absorptionswänden. So können z.B. einzelne Wohnhäuser oder Ihr Gartenbereich und Freibereich von Kindergärten vor dem Lärm innerörtlicher Straßen aus Gewerbebetrieben durch reflektierende Lärmschutzwände geschützt werden. Dabei kann der zu schützende Freibereich in unmittelbarer Nähe der Schutzwand liegen, wo die Lärminderung besonders gut ist.

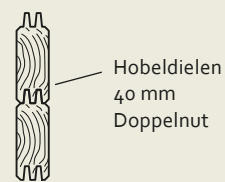

Die Hobeldielen (40 mm) sind mit einer Doppelnut versehen. Der Aufbau erfolgt durch gefälzte Holzstützen (wahlweise auch verzinkte Stahlträger), bei denen die Bohlen auf der Baustelle in den Falz eingeschoben und befestigt werden. Sämtliche Holzteile sind chromfrei kesseldruckimprägniert.

Nutfosten 9/9, KDI*

Empfehlung: Befestigung mit KSUPF 100 (s. Seite 99)

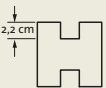

Art.-Nr.	Länge	Preis in EUR/Stk.
20310 LSW 150	150 cm	29,-
20310 LSW 200	200 cm	39,-

Endpfosten 9/9, KDI*

Ecklösung: 2x Endpfosten



Art.-Nr.	Länge	Preis in EUR/Stk.
20310 ELSW 150	150 cm	29,-
20310 ELSW 200	200 cm	39,-

Hobeldiele 40 mm, KDI*, Doppelnut

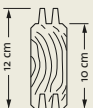

Art.-Nr.	Länge	Preis in EUR/Stk.
Bohlen 40_150	150 cm	16,-
Bohlen 40_200	200 cm	21,50

Luftschalldämmung geprüft nach DIN EN 1793-2:2013

Die Lärmschutzwand wurde vom Fraunhofer-Institut für Bauphysik (IBP) durch Messung im Prüfstand nach DIN EN 1793-2:2013 (siehe ZTV-Lsw06) geprüft und in die Gruppe **B3** eingestuft. Prüfbericht Nr. P-BA 288/2019.

>> Luftschalldämmwert DLR = 27 dB (B3)

Tabelle der Luftschalldämmwerte nach DIN EN 1793-2:2013

B1 = < 15 dB | **B2** = 15-24 dB | **B3** = 25-34 dB | **B4** = > 34 dB

Abdeckprofil, KDI* 40 x 100 mm, Längen: 1,50 m / 2,0 m

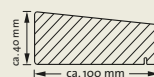

Art.-Nr.	Länge	Preis in EUR
20345 LSW 150	150 cm	42,-
20345 LSW 200	200 cm	56,-

Pfostenabdeckung Pyramide, Metall verzinkt



Art.-Nr.	Preis in EUR/Stk.	VE
A 10 M	6,25	50

Empfehlung: Erstanstrich mit Holzgrundieröl

BODEN-DECKEL ELEMENT



Sonderanfertigung möglich

Abb. ähnlich



Abb. ähnlich



Abb. ähnlich



Abb. ähnlich

BODEN-DECKEL ELEMENT 300300

Das Boden-Deckel Element hat neben der 100 % Sichtschutzwirkung auch eine schalltechnische Funktion. Gefertigt aus sägerauem Lärchenholz. Bei der hochabsorbierenden Lärmschutzwand KR1 (Seite 102) dient die gleiche Konstruktion als Rückwand für die nach ZTV LSW geprüfte Lärmschutzwand. Durch die Anfertigung von Sondergrößen lässt sich das Element an Ihre Grundstückssituation anpassen.

BODEN-DECKEL ELEMENT

Bausatz bestehend aus:
 Rahmen, Bodenbretter: 20/100 sägerau, 2-seitig gefast,
 Deckelbretter: 20/70 sägeroh, 2-seitig gefast, Edelstahlschrauben

Lärche

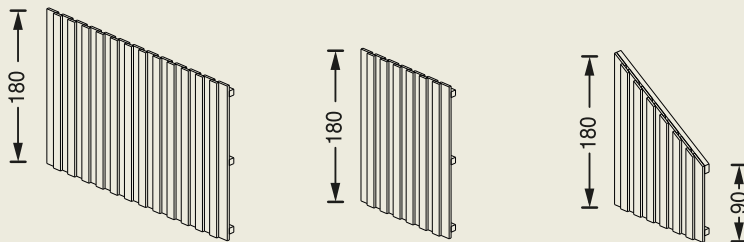

Art.-Nr.	300300	300301	300307
EUR	299,-	219,-	229,-
Länge	180 x 180	90 x 180	90 x 180

Abdeckung Optisch ansprechende Abdeckung und Holzschutz, passend für Boden-Deckel Elemente, exakter Zuschnitt bauseits

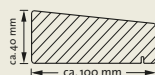

Art.-Nr.	300300 D	300301 D	300307 D
EUR	55,-	30,-	39,-
Länge	200 cm	100 cm	130 cm



^ LÄRSCHE Abdeckung 300300 D

Optisch ansprechende Abdeckung und Holzschutz, passend für Boden-Deckel Elemente



LÄRMSCHUTZWAND KR1

Lärmschutzwände von Kübler

Der Lärmschutz gilt als einer der zentralen Zukunftsaufgaben im Umweltbereich. Lärm gilt dabei nicht nur als unangenehme Begleiterscheinung des stetig wachsenden Individualverkehrs, sondern wird mittlerweile als ernstzunehmendes Gesundheitsrisiko eingestuft. Dabei werden heute an Lärmschutzwände hohe Anforderungen gestellt: Effektivität in punkto Schallabsorption, Wirtschaftlichkeit und nicht zuletzt ein harmonisches Einfügen in gewachsene Landschaften.



Lärmschutzwand KÜBLER KR 1

Die Lärmschutzwand KÜBLER KR 1 ist eine zweischalig aufgebaute hochabsorbierende Konstruktion. Die Schallaufnahmesseite besteht aus 6 cm dicken Rundhölzern. Herzstück der Innenkonstruktion ist eine spezielle schwarz kaschierte Schallschutzmatte. Die Rückseite ist mit einer Boden-Deckelverschalung verkleidet. Für die Befestigung der Holzteile werden ausschließlich Edelstahl-Nägeln und -Schrauben verwendet. Flächenbezogene Masse 46,75 kg/m²

Die Lärmschutzwand wurde vom Fraunhofer Institut geprüft und als hochabsorbierend (9dB) eingestuft (nach ZTV LSW 88)
Preise auf Anfrage.

Wandaufbau KR 1

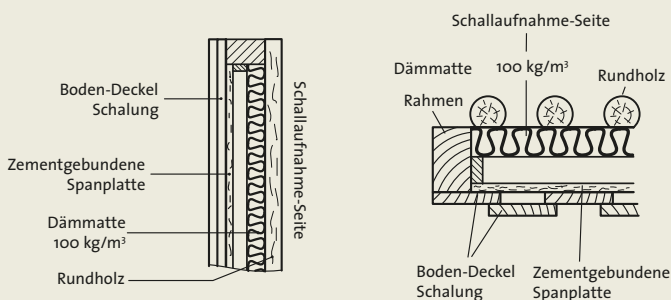

Lärmschutzwand KÜBLER IDEAL

Die Lärmschutzwand KÜBLER IDEAL passt sich sehr gut den landschaftlichen Gegebenheiten an. Die Schallaufnahmesseite besteht aus schräg gestellten Holzlamellen. Durch diese Konstruktion wird nicht nur ein hervorragendes Absorbierungsergebnis von 9 dB erreicht, sondern auch ein optimaler konstruktiver Holzschutz gewährleistet. Die Rückseite ist mit einer Nut- und Federschalung verkleidet und erzielt laut Prüfbericht einen Luftschalldämmwert von 25 dB. Flächenbezogene Masse 30,3 kg/m²

Für die Befestigung der Holzteile werden ausschließlich Edelstahl-Nägeln und -Schrauben verwendet (geprüft nach ZTV LSW 81).
Nachstufung auf ZTV LSW 88 ist erfolgt.
Preise auf Anfrage

Wandaufbau IDEAL

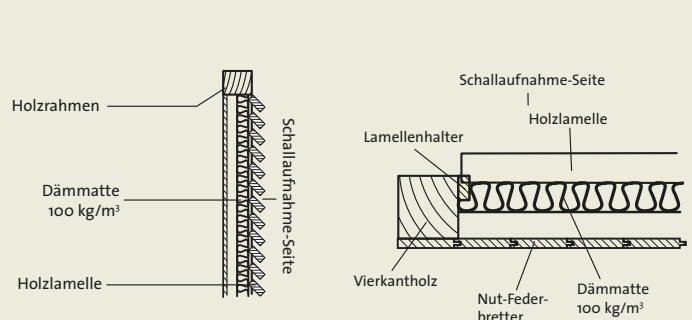



ROBINIENHOLZ IN SEINER VIELFALT





ROBINIENSTÄMME & -HÖLZER

Empfehlung: Erstanstrich mit Holzgrundieröl

ROBINIE – ein Holz für grenzenlose Möglichkeiten, viel Fantasie und den besten Eigenschaften für den Außenbereich!

Sind Sie interessiert an unserer Spielburg oder anderen Möglichkeiten?
Sprechen Sie uns an – wir machen Ihnen gerne ein Angebot!



Terrassengestaltung aus Robinienstämmen



Naturholzschwelle Robinie als Randeinfassung und Treppe



Naturholzschwelle Robinie

Robinienstämme geschält und geschliffen

Die natürliche Form und Charakteristik der geschälten Robinienstämme bietet sehr ursprüngliche und naturnahe Gestaltungsmöglichkeiten. Vielseitige Einsatzbereiche profitieren von den individuellen Möglichkeiten der Naturstämme – jeder Stamm ist für sich ein Unikat. Bei dem Einsatz von Robinienholz kann aufgrund der hohen Dauerhaftigkeit auf einen chemischen Holzschutz verzichtet werden.

Längen : 0,5** / 1,0** / 1,5** / 2,0 / 2,5 / 3,0 / 4,0 / 5,0 m
Längen über 5 m auf Anfrage (max. 12 m) / Längen nach Verfügbarkeit



Robinienstämme geschält & geschliffen*

Art.-Nr.	Durchmesser	EUR/lfdm bis 3,0 m	Art.-Nr.	EUR/lfdm 4,0/5,0 m
RS 206812	8-12 cm	17,-	RS 206812 L	22,-
RS 2061216	12-16 cm	24,-	RS 2061216 L	33,-
RS 2061620	16-20 cm	38,-	RS 2061620 L	49,-
RS 2062025**	20-25 cm	69,-	RS 2062025 L	85,-
RS 2062530**	25-30 cm	99,-	RS 2062530 L**	125,-
RS 2063035**	30-35 cm	150,-	RS 2063035 L**	180,-

Naturholzschwelle aus Robinienholz*

- roh, krummschäftig, naturgewachsen
- 2 Kanten gesägt
- halbrunde Aussenseiten geschliffen

Art.-Nr.	Dicke	Länge	EUR/ Stk.
RSM 2061620200	14 cm	200 cm	90,-
RSM 2061620250	14 cm	250 cm	110,-
RSM 2061620300	14 cm	300 cm	130,-

* Beachten Sie die Eigenschaften Seite 5 & 114! Beschränkte Verfügbarkeit.

** auftragsbezogene Fertigung

HOCHWERTIG, VERLÄSSLICH UND ... MIT VIEL FANTASIE



Baumhäuser „Robinienheim“ in Tripsdrill



Balancierbalken



Reckstange



Wippe

ich bin ein *Unikat*

✓ Robinienpfähle geschält

✓ Robinienpfähle Vierkant mit Rancherzaun

Empfehlung: Erstanstrich mit Holzgrundieröl



Robinienpfähle geschält*

Durchmesser	Art.-Nr.	Länge	EUR/Stk.
7-10 cm	R 204810125	125 cm	7,90
	R 204810150	150 cm	9,50
	R 204810200	200 cm	12,70
	R 204810250	250 cm	15,80
10-14 cm	R 2041014250	250 cm	28,70
	R 2041014300	300 cm	33,90

Robinienpfähle gesägt, Kanten & Kopf gefast

Art.-Nr.	Abmessung	Länge	EUR/Stk.
R 20366100	6/6 cm	100 cm	6,80
R 20366125	6/6 cm	125 cm	8,50
R 20366150	6/6 cm	150 cm	12,-
R 20366200	6/6 cm	200 cm	15,70
R 20388250	8/8 cm	250 cm	35,50

* Beachten Sie die Eigenschaften Seite 5 & 114! Beschränkte Verfügbarkeit.



ANWENDUNGSBEISPIELE



Pavillon mit Sonnensegel

Nutzen Sie die Dauerhaftigkeit von Robinienholz für Ihre Gartengestaltung! Robinie ist das härteste und dauerhafteste Holz Europas (Resistenzklasse I). Das Holz der Robinie ist schwer und hart, mit entsprechend guten Festigkeitswerten, die deutlich über denen anderer Harthölzer (z.B. Eiche, Edelkastanie) liegen. Es weist eine sehr große Zähigkeit und hohe Elastizität auf.

Die hochwertigen Eigenschaften der ROBINIE machen Sie zu einem verlässlichen Holz im Aussenbereich:

GARTENMÖBEL | ZÄUNE | SICHTSCHUTZ
BODENBELÄGE | SPIELGERÄTE &
VIELES MEHR



Naturholzschwelle Robinie als Palisadenwand



Naturholzschwelle Robinie als Palisadenwand



Naturholzschwelle Robinie als Randeinfassung



Gartenzaun



Brücke



Naturholzschwelle Robinie als Pfosten für Sichtschutzelemente



Robinienstämmen geschliffen



Sandkasten Robinie G 150 RS



Naturholzschwelle Robinie Sandkasten



MATERIAL & ZUBEHÖR

Schwellen | Pfosten | Beschläge | Palisaden | Kompostbehälter | Holzschutz





Edelstahlschraube mit Bohrspitze
Mit Senkfräskopf und Teilgewinde, in Edelstahl inkl. Bit für Verschraubungen im Außenbereich (Verschalungen, Balkone, Terrassen, Zäune).

Verpackungseinheit 150 Stk. bei 4 mm Schrauben.
Verpackungseinheit 100 Stk. bei 5 mm Schrauben.



Art.-Nr.	Dimension	VPE	Preis in EUR
FX4x45A2bohr	4,0 x 45 mm	150 Stk.	21,-
FX4x50A2bohr	4,0 x 50 mm	150 Stk.	23,-
FX4x60A2bohr	4,0 x 60 mm	150 Stk.	25,50
FX5x60A2bohr	5,0 x 60 mm	100 Stk.	20,-
FX5x80A2bohr	5,0 x 80 mm	100 Stk.	28,-

Dübel - Multi Monti
für die Befestigung von Pfostenschuhen, verzinkt, 7,5 x 60 mm
> 6 mm im Beton vorbohren und den Dübel einschrauben

Art.-Nr.	Dimension	EUR/Stk.
119983	7,5 x 60 mm	1,-



Schwerlastanker mit Mutter und U-Scheibe
in Edelstahl A4, für die Befestigung von Pfostenschuhen und Verankerung von mittleren Lasten auf Beton

Art.-Nr.	Dimension	EUR/Stk.
119982	8 x 75 mm	2,50



Schlossschrauben
mit Mutter, Unterlegscheibe M8 verzinkt



Schraube für Pfostenabdeckungen
3,0 x 20 mm, A2

Art.-Nr.	Dimension	EUR/Stk.
S 3020	3,0 x 20 mm	0,13



Pfostenschraube
8 x 40 mm, mit Cut-Spitze / Fräsgewinde / Torx-Aufnahme

Art.-Nr.	Dimension	EUR/Stk.
S 8040	8 x 40 mm	0,70



Art.-Nr.	Dimension	EUR/Stk.
S 8090	90 mm lang, für 70er Pfostenträger	0,90
S 8110	110 mm lang, für 90er Pfostenträger	1,20

Beschlag für Einflügeltor
Bänder, Kloben, Gartenfalle und Schließer, verstellbar

Art.-Nr.	EUR
300	49,-



Beschlag für Zweiflügeltor
Gartenfalle Doppelvorwurf verstellbar

Art.-Nr.	EUR
300 A	149,-



Aushänge-Beschläge
4 Stk./Satz, verzinkt

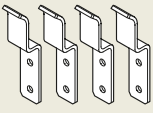

Art.-Nr.	EUR
300 C	35,-

Pfostenschuh zum Aufdübeln, verzinkt

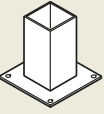

Art.-Nr.	Dimension	EUR	VE
300 D7	7/7 cm	7,90	50
300 D9	9/9 cm	9,50	50

Pfostenschuh zum Aufdübeln, verzinkt
für Zaunhöhen bis 1,50 m empfohlen

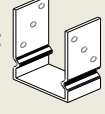

Art.-Nr.	Dimension	EUR	VE
300 L7	7/7 cm	7,90	50
300 L9	9/9 cm	9,50	50

Pfostenschuh verstellbar in Breite u. Höhe
Breite verstellbar von 70 - 140 mm, empf. Dübel Multi Monti Art.-Nr. 119983



Art.-Nr.	EUR
300 DV	55,-

U-Pfostenlasche, verzinkt
für Zaunhöhen bis 1,50 m empfohlen

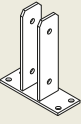

Art.-Nr.	Dimension	EUR	VE
300 U7	7/7 cm	7,90	50
300 U9	9/9 cm	9,50	50

Einschlagstützen verzinkt, rund oder vierkant



Art.-Nr.	Dimension	EUR/Stk.	VE
E 7600	7/7 cm	10,90	50
E 9750	9/9 cm	13,90	50
ER 8600	ø 8 cm	15,80	-
ER 10750	ø 10 cm	17,50	-

Rolle für Doppeltor
ab ca. 1,30 m erforderlich

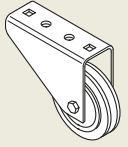

Art.-Nr.	EUR
310_5	22,50

Pfosten H-Anker, verzinkt
zum Einbetonieren, 60 cm lang



Art.-Nr.	Dimension	EUR/Stk.	VE
300 H7	7/7 cm	15,90	50
300 H9	9/9 cm	17,50	50

Sichtschutzwinkel
je 4 Stk. in Folie eingeschweißt



Art.-Nr.	EUR	VE
300018 (gelb verzinkt)	3,50	100
300018 E	7,70	-

Gummigranulat Streifen
Gummi Granulat Streifen 6 mm dick, 7 cm breit als Unterlage für Unterkonstruktionsrahmen. Näsenschutz, Trittschalldämmung, wasserdurchlässig. Besonders zu empfehlen bei Beton-, Pflasteruntergrund und Flachdachbauten.



Art.-Nr.	Länge	EUR/Stk.
207 GU	1,25 m	6,90

Edelstahl
rostfrei



PALISADEN & PFÄHLE



Palisaden KDI* zylindrisch gefräst, Kopfende gefast

Länge in cm	ø 8 cm EUR**	ø 10 cm EUR	ø 12 cm EUR	ø 14 cm EUR	ø 17 cm EUR	ø 19/20 cm EUR
50	-	3,60***	5,80***	-	-	-
80	-	5,70***	9,30***	-	-	-
100	-	7,20***	11,60***	-	-	-
150	-	10,80***	17,50***	-	-	-
200	-	14,50***	23,20***	-	-	-
250	-	18,-***	29,-***	-	-	-
300	-	21,60	35,-	48,50	70,50	90,-
350	-	30,50	45,-	-	-	-
400	22,70	35,-	50,-	64,-	95,-	120,-
500	29,50	45,-	63,-	85,-	120,-	155,-
VE	78	110	72	56	50	50

Einbauempfehlung für Palisaden

- Graben ausheben
- 20 cm Kiesschicht einbringen
- Palisaden dicht an dicht einbringen

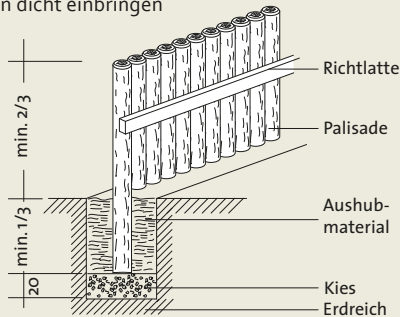

Pfähle in Lärche** mehr zur Holzart Seite 5 & 114!

Empfehlung: Erstanstrich mit Holzgrundieröl

Länge in cm	ø 6 cm EUR	ø 8 cm EUR	ø 10 cm EUR
125	-	-	11,20
150	4,90	8,70	-
200	6,50	-	-
250	8,15	-	-

Mehr zur Holzart finden Sie auf Seite 5 & 114!



Pfähle KDI* zylindrisch gefräst, Kopfende gefast

Länge in cm	ø 6 cm EUR	ø 8 cm EUR	ø 10 cm EUR
100	2,95	4,70	7,50
130	3,75	6,20	9,50
150	4,30	7,10	11,-
180	5,10	8,50	13,50
200	5,70	9,50	15,-
250	7,20	12,-	18,50
300	-	14,20	22,-
VE	288	156	110



Schneepfähle

zylindrisch gefräst, mit Spitze, ø 5 cm
3 x gestrichen: schwarz / orange / Anstrich matt

Länge in cm	EUR	VE
150	7,20	300
200	9,-	300
250	11,-	300

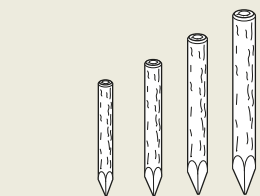

* KDI = Hölzer kesseldruckimprägniert

** begrenzte Verfügbarkeit

*** auftragsbezogene Fertigung

HOCHBEETE & KOMPOSTBEHÄLTER



Empfehlung: Erstanstrich
mit Holzgrundieröl



1 Hochbeet aus Lärchenholz naturbelassen, sehr stabile Ausführung, inkl. Montagezubehör Pfosten 90/90 mm, Bretter 27 mm dick, Edelstahlschrauben

Art.-Nr.	Größe	Höhe	Preis in EUR
1171000	120 x 80 cm	72 cm	329,-
1171010	160 x 80 cm	72 cm	399,-
1171020	200 x 100 cm	72 cm	459,-

2 Noppenbahn für Hochbeet

Art.-Nr.	Beschreibung	Größe	Preis in EUR
1171005	passend zu Art.-Nr. 1171000 120 x 80 cm	120 x 80 cm	40,-
1171015	passend zu Art.-Nr. 1171010 160 x 80 cm	160 x 80 cm	44,-
1171025	passend zu Art.-Nr. 1171020 200 x 100 cm	200 x 100 cm	48,-

3 Kompostsilo aus Vollholz 41 133 133
Rahmen 45/65 mm extra stabil, Hölzer KDI*, garantiert leichtes Umsetzen

Art.-Nr.	Länge x Breite	Höhe	Preis in EUR
41 100 100	100 x 100 cm	0,85 m	139,-
41 100 133	100 x 133 cm	0,85 m	159,-
41 133 133	133 x 133 cm	0,85 m	179,-

HOLZSCHUTZ

OutdoorOil



Art.-Nr.	Farben*	Gebindegröße	Preis in EUR
136100	Farblos	1 l	26,-
136101		3 l	62,-
136110	Pinie	1 l	26,-
136111		3 l	62,-
136120	Reinweiß	1 l	26,-
136121		3 l	62,-
136130	Silbergrau	1 l	26,-
136131		3 l	62,-
136140	Grau	1 l	26,-
136141		3 l	62,-
136150	Teak	1 l	26,-
136151		3 l	62,-

Pflege, Schutz & Schönheit für Holzflächen im Außenbereich

- frei von Bioziden oder Konservierungsstoffen
- nach Aushärtung unbedenklich für Mensch, Tier und Pflanzen
- Nachhaltigkeit: auf Basis natürlicher und nachwachsender Rohstoffe
- Wetterschutz: hervorragende UV- und Wetterbeständigkeit
- geprüft nach DIN EN 71-3 (Sicherheitsbestimmungen für Spielwaren)

* Anstrich linke Hälfte 2 x | Anstrich rechte Hälfte 1 x.
Die Farbmuster sind auf Kiefer appliziert.

FREI VON BIOZIDEN & KONSERVIERUNGSSTOFFEN! AUF BASIS NATÜRLICHER & NACHWACHSENDER ROHSTOFFE



Koralan Holzöl Spezial

- Pflegeöl auf Naturöl- und Wasserbasis
- holzschützende Grundierung und dekorativer Wetterschutz in einem Produkt
- zur Erstbeschichtung und Nachpflege von Sichtschutzelementen und Terrassendielen
- schützt Holzoberflächen vor Witterungseinflüssen wie Sonne und Regen
- vorbeugend wirksam gegen Bläue- (gem. EN 152) und Schimmelpilzbefall (gem. EN 15457)
- sehr guter Schutz des Holzes vor Vergrauung
- geprüfte Aufbringmenge: 160-180 ml/m²

Zugelassenes Biozidprodukt gemäß Verordnung (EU) 528/2012

Biozide vorsichtig verwenden – vor Gebrauch stets Etikett + Produktinformationen lesen!

Art.-Nr.	Gebindegröße	Farbe	Preis in EUR
139100	750 ml	Eiche	29,-
139200	2,5 l	Eiche	64,50
139102	750 ml	Bangkirai	29,-
139202	2,5 l	Bangkirai	64,50
139103	750 ml	Natur	29,-
139203	2,5 l	Natur	64,50



HOLZSCHUTZ



Koralan Vergrauungslasur

Verleiht Holzoberflächen im Außenbereich eine gleichmäßig graue Optik. Eignet sich hervorragend für Holz im Garten, wie z.B. Sichtschutzelemente.

- Feuchtigkeitsregulierend
- kein abblättern
- lasierend auf Naturöl- und Wasserbasis
- wetterbeständig
- mit natürlichen Ölen und Wachsen
- gute Penetration
- leicht zu verarbeiten
- Aufbringmenge: 120-160ml/m²



Koranol Holz Grundieröl

- imprägnierende Grundierung für alle Holzarten im Außenbereich
- Beste Schutzwirkung: vorbeugend wirksam gegen holzerstörende Pilze (Fäulnis) (gem. EN 113), Bläue- (gem. EN 152) und Schimmel (gem. EN 15457)
- Aufbringmenge: 120-140ml/m²
- Verbrauch: pro Anstrich 1 l ausreichend für ca. 10 m²
- gute Penetration
- kein UV-Schutz

Zugelassenes Biozidprodukt gemäß Verordnung (EU) 528/2012
 Biozide vorsichtig verwenden – vor Gebrauch stets Etikett + Produktinformationen lesen!

Art.-Nr.	Gebindegröße	Farbe	Preis in EUR
139500	750 ml	Basalt	23,-
139501	2,5 l	Basalt	49,50
139600	750 ml	Granit	23,-
139601	2,5 l	Granit	49,50
139700	750 ml	Quarz	23,-
139701	2,5 l	Quarz	49,50

Art.-Nr.	Gebindegröße	Preis in EUR
139300	750 ml	24,50
139301	2,5 l	50,-

Wir empfehlen Ihnen, bei allen Holzarten ohne Imprägnierung einen Erstanstrich mit Holz Grundieröl vorzunehmen.
TIPP Holz Grundieröl ist nach ca. 5-6 Tagen mit wässrigen Lasuren und Ölen überstreichbar. Temperatur in der Aushärtungsphase ≥ 5°.

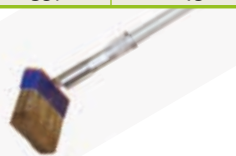

Flächenstreicher

Flächenstreicher 120 x 30 mm, mit Stiel für Bodendielen.

Art.-Nr.	Dimension	Preis in EUR
57392	120 x 30 mm	26,50



Qualitätspinsel

Qualitätspinsel mit hohem Farbhaltevermögen. Geeignet für alle wasserbasierenden Farben, Lacke und Lasuren – auch für lösemittelhaltige Farben.



Art.-Nr.	Dimension	Preis in EUR
56370	Breite 50 mm	8,-
56399	Breite 100 mm	14,-

Bei der Erstbeschichtung von Nadelhölzern für den Außenbereich empfehlen wir eine Vorbehandlung mit einer holzschützenden Grundierung z. B. Koranol Holz Grundieröl. Erfüllt die Anforderungen nach DIN EN 71-3 („Sicherheit von Spielzeug“) gem. RL 2009/48/EG.

ALLGEMEINE INFORMATIONEN



ALLGEMEINE LIEFER- UND ZAHLUNGSBEDINGUNGEN

- Die Waren sind bei Empfang grundsätzlich bar zu zahlen.
- Die Preise verstehen sich ab Werk. Ist eine Lieferung vereinbart, so erfolgt diese frei Bordsteinkante beim Kunden.
- Alle Preise sind freibleibend. Schriftliche Angebote haben 4 Wochen Gültigkeit.
- Offensichtliche Mängel sind unverzüglich, spätestens innerhalb von 14 Kalendertagen, in jedem Fall aber vor der Verarbeitung oder dem Einbau zu rügen. Wurde über die Ware mit offensichtlichen Mängeln bereits verfügt, ist sie von Reklamationsansprüchen ausgeschlossen. Bei nicht rechtzeitiger Rüge sind Ansprüche ausgeschlossen.
- Konstruktions- oder Formänderungen, Abweichungen im Farbton sowie Änderungen des Lieferumfangs seitens des Herstellers bleiben während der Lieferzeit vorbehalten, sofern diese unter Berücksichtigung der Interessen des Vertragspartners zumutbar sind.
- Wir leisten keinerlei Schadenersatz, auch nicht für Ansprüche, die von unseren gesetzlichen Vertretern, sowie Erfüllungs- und Verrichtungshelfern zu verantworten sind.
- Bei Produkthaftung, Vorsatz oder grober Fahrlässigkeit haften wir nach den gesetzlichen Vorschriften.
- Die gelieferte Ware bleibt bis zur vollständigen Bezahlung unser Eigentum. Wird sie weiterverkauft oder weiterverarbeitet, so tritt der Käufer schon jetzt seine hierdurch entstandenen Forderungen und Rechte bis zur Höhe der noch offen stehenden Beträge an uns ab. Übersicherungen geben wir frei.
- Wird nicht rechtzeitig geliefert, muss eine angemessene Nachfrist gesetzt werden, mind. 14 Tage.
- Holz ist ein Naturprodukt. Die natürliche Bandbreite an Farb- und Strukturunterschieden innerhalb einer Holzart sind natürliche Eigenschaften des Naturproduktes Holz und stellen keinen Reklamationsgrund dar. Gegebenenfalls ist fachgerechter Rat einzuholen.
- Übernimmt der Verkäufer auch den Einbau, die Verlegung oder die Montage von Materialien, so gilt die Verdingungsordnung für Bauleistungen (VOB Teil B und C), in ihrer jeweils gültigen Fassung. Sie ist Bestandteil aller Angebote und Verträge.
- Ein Exemplar der VOB Teil B und C liegt aus und ist einsehbar.

Holz ist ein natürlicher Werkstoff, jedes einzelne Produkt unterscheidet sich in Struktur und Faserverlauf. Die chromfreie Kesseldruckimprägnierung der Kübler Holz-Produkte schützt Ihr Gartenholz vor Pilz- und Insektenbefall. Durch die Holzstrukturen sind Farbunterschiede unvermeidbar und stellen somit keinen Reklamationsgrund dar. Bei Lärchenholz kann auf Grund des hohen Harzgehaltes Harz austreten. Harzaustritte sind kein Reklamationsgrund.

Holz ist ein Naturprodukt. Es „atmet“, das heißt, es kann Feuchtigkeit aufnehmen und an trockenen Tagen diese wieder an die Umgebung abgeben. Auftretende Trockenrisse sind deshalb natürlich und haben keinen Einfluss auf die statische Belastbarkeit. Auch bei verleimten Hölzern (Leimholz) können Risse auftreten. Durch das unterschiedliche Materialverhalten zwischen Holz und Klebstoff verlaufen die Risse häufig auch entlang der Leimfugen. Diese sind keine Fehlverklebungen, sondern werkstoffbedingte Eigenschaften. Die Risse sind nicht vermeidbar und somit kein Reklamationsgrund. Durch Einwirken von Regen oder Feuchtigkeit werden natürliche Inhaltsstoffe aus dem Holz ausgewaschen und können zu Verfärbungen führen. Je nach Holzfeuchte können Holzteile unterschiedlich stark „arbeiten“ und es kann zu Veränderungen in den Abmessungen (bis zu 10 %) kommen. Dadurch können gewisse Breitendifferenzen auftreten.

Ambiente, Nut- und Federbretter

Bei Verbindungen von Nut-Feder-Elementen (reflektierende Lärmschutzwände, Ambiente) kann es witterungsbedingt zum Quellen und Schwinden des Holzes kommen. Spaltenbildung (Luftzwischenraum) ist dabei ein natürlicher Vorgang und kein Reklamationsgrund.

Lärchenholz

Beim Lärchenholz kann Harz austreten. Trocknen lassen und mit einem Messer entfernen. Bei Lärche ist holzartbedingt ein höherer Astanteil vorhanden. Helles Splintholz gehört zur Optik der Holzart und ist Lärchetyisch. Für unser Lärchenholzsoriment verwenden wir folgende Holzarten: Europäische Lärche, sog. „Japan Lärche“, Douglasie, Sibirsche Lärche (Keine Trennung innerhalb der Sortimentsbereiche möglich). Das Douglasienholz ist im Kern leicht rötlich wie Lärchenholz. Ausserhalb des Kernbereiches ähnelt die Farbe der Douglasie dem Fichten- oder Kiefernholz. Gegen die Verschmutzung empfehlen wir die Behandlung mit Holzpflegeöl. Empfehlung als Erstanstrich Holz Grundieröl. Zur Erhöhung der Lebensdauer empfehlen wir eine Kesseldruckimprägnierung. Mehr zum Lärchenholz auf S. 5.

Robinienholz | Kastanienholz | Eichenholz

Bei Rundhölzern, Pfählen, Halbhölzern, Schwellen, Pfosten, Rahmen, Brettern Balken usw. sind Trockenrisse und Fauläste holzbedingt und somit kein Reklamationsgrund. Keilgezinkte Robinienprodukte sollten vorrangig für nichttragende Anwendungen eingesetzt werden. Eine Verwendung für den tragenden Holzbau im Sinne der DIN 1052 ist nicht möglich. Verfärbungen durch Witterungseinflüsse sind holzartbedingt (z.B. schwarzblaue Verfärbungen durch Eisen-Gerbstoff-Reaktion). Fordern Sie unsere Pflegeanleitung an.

Robinienpfähle | Robinienstämme

Die naturgewachsenen Robinienstämme können erheblich im Durchmesser abweichen. Eine Abweichung um mindestens 30 % ist zu tolerieren. Natürliche Krümmfähigkeit ist geradezu charakteristisch. Wir empfehlen grundsätzlich die Verwendung der geschält und geschliffenen Robinienstämme. Für Anwendungen mit Körperkontakt (Spielgeräte etc.) empfehlen wir die Stämme zusätzlich beim Einbau nachzuschleifen. Bei den gesägten Vierkantpfählen sind Krümmfähigkeit, Splintanteil und Baumkanten zu tolerieren und kein Reklamationsgrund.

Erstanstrich bei Robinienholz, Lärchen-, Kastanien- und Eichenholz

Wir empfehlen Ihnen, bei allen Holzarten ohne Imprägnierung einen Erstanstrich mit Holz Grundieröl vorzunehmen. Das Öl schützt die Hölzer vor Fäulnis und Bläue entsprechend DIN 68800 Teil 3 und Pilzbefall, EN 113 und EN 152.

TIPP Holz Grundieröl ist nach ca. 5-6 Tagen mit wässrigen Lasuren und Ölen überstreichbar. Temperatur in der Aushärtungsphase ≥ 5°.

Robinien Rollzaun

Verbindung mit verzinktem Wickeldraht. Durch den Gerbsäureanteil des Holzes, kann es auf dem Draht zu Verfärbungen kommen, die oft mit Rost verwechselt werden. Die Verfärbungen lassen sich abwischen oder verschwinden durch die Witterungseinflüsse von selbst. Auch auf dem Holz kann es durch die Gerbsäure-Metallreaktion zu Verfärbungen und schwarzen Flecken kommen.

Die Köpfe der Zaunstaketen sind bearbeitet, loser Bast möglich. Abstand ca. 7 cm (Naturzaun, Abstand kann teilweise erheblich abweichen).

EPDM Dachbahn

Eine Verwendung der EPDM Dachbahn aus der KUBUS FLEX Serie nach DIN 18531 ist nicht möglich. Es handelt sich um eine Sonderkonstruktion ohne Gefälle. Sollten Sie eine Verwendung nach DIN 18531 anstreben, wird ein Gefälle von mindestens 2 % nach K1 benötigt.

Wenden Sie sich an Ihren Fachhändler oder an unser Team.

Trockenrisse Robinie Rundholz
Schaukel / Pfähle / Stämme



Robinienstamm



Lärche - Splintholz



Charakteristische Eigenschaften
bei Sitzgruppen aus Balken + Rahmen
z.B. Alpenland | Tantum | Parkbänke u. Tische



Robinie - keilgezinkt



Bläuepilz bei Robinienholz

Bläuepilze gehören zu der Gruppe der holzverfärbenden Pilze. Sie beeinträchtigen das Aussehen des Holzes durch Verfärbung, ein Abbau und ein damit einhergehender Festigkeitsverlust des Holzes erfolgt dagegen nicht.



Wir empfehlen vor dem Einbau des Holzes eine Behandlung mit Holz Grundieröl.

Naturholzschwelle mit Rissen

Endrisse bei Robinienholz sind kein Reklamationsgrund



Trockenrisse bei Kanthölzern, Brettern, Rahmen, Terrassendielen, Leimholzpfeosten, verleimten Hölzern Pergola



Trockenrisse bei Palisaden/ Stämmen / Lärchenpfählen



Holz mit Ästen



Verwendungshinweise für Wolmanit® CX behandeltes Holz

- Wolmanit® CX behandeltes Holz enthält Kupferhydroxidcarbonat, Kupfer-HDO und Borsäure zum vorbeugenden Schutz gegen holzerstörende Pilze und Insekten
 - Zur Anwendung im Freien mit und ohne Erdkontakt (Gebrauchsklassen 3 und 4 nach DIN EN 335)
 - Wolmanit® CX behandeltes Holz nur in Bereichen ohne direkten Kontakt mit Lebens- und Futtermitteln verwenden
 - Bei der Bearbeitung des behandelten Holzes (Sägen oder Schleifen) sind die gesetzlichen Grenzwerte für Holzstaub einzuhalten (siehe auch TRGS 553 „Holzstaub“)
- *eingetragenes Warenzeichen der Dr. Wolman GmbH, www.wolman.de

ROBINIENHOLZMÖBEL – SIE KAUFEN EIN STÜCK NATUR

Unsere Gartenmöbel werden aus hochwertigen europäischen Robinienholz hergestellt. Die hohe natürliche Dauerhaftigkeit, sowie die handwerkliche Verarbeitung garantieren eine besondere Qualität.

Vergessen Sie bitte nicht!

Holz ist ein Naturprodukt. Es arbeitet und reagiert auf die unterschiedlichen Witterungsverhältnisse. Für holztypische Eigenschaften, die durch direkte Witterungseinflüsse noch verstärkt werden übernehmen wir keine Gewährleistung. Reklamationen, welche nachfolgende Punkte betreffen können wir daher nicht anerkennen.

Diese materialbedingten Eigenschaften des gewachsenen Holzes lassen sich trotz sorgfältiger Materialauswahl und Bearbeitung nicht gänzlich vermeiden.

Rissbildung

Trockenrisse auf der Oberfläche, Hirnholzrisse an Brettenden, Risse um Befestigungsmittel, sowie Risse in Ästen und im Astbereich.

Bewegung

Verdrehungen, Krümmungen, Harzfluss, sowie Aufstehen von Holzfasern.

Oberfläche/Farbunterschiede

Die UV-Strahlung im Sonnenlicht führt zur Vergrauung der Holzoberfläche. Die Bildung von Wasserflecken lässt sich je nach Standort und Lagerung nicht gänzlich vermeiden.

Holzverfärbende Pilze, sowie Eisenerbstoffreaktionen können zu grau/blau bis schwarzen Verfärbungen auf dem Holz führen.

Eine Garantie übernehmen wir innerhalb der gesetzlichen Gewährleistungsfrist auf Fabrikations- und Konstruktionsfehler. Alle weiteren Mängel werden von der Garantie ausgeschlossen.

Pflegehinweise:

Damit Sie lange Jahre Freude an Ihren Möbeln haben, empfehlen wir, diese nach Gebrauch schräg zu stellen und mit einer Abdeckplane zu schützen. Passende Abdeckplanen finden Sie in unserem Katalog.

Offenporige, wasserabweisende Anstriche auf Ölbasis schützen das Holz gegen Austrocknung, Rissbildung und Verschmutzung. Ein farbloses Öl bietet keinen Schutz vor UV-Licht – die Oberfläche vergraut. Ein Vergrauen lässt sich mit pigmentiertem Öl temporär begrenzen. Wir empfehlen jährlich mehrmals, mindestens aber 1-2 mal eine Pflege mit einem hochwertigen Holzpflegeöl.

Pflegehinweise für Edelstahl:

Wie die meisten Legierungen können auch qualitativ hochwertige Legierungen unter bestimmten Bedingungen korrodieren. Edelstahl-Produkte können nicht als völlig wartungsfrei angesehen werden. Auf der Edelstahloberfläche können Flecken, Verfärbungen und Schmutzstellen entstehen. Zur Erzielung eines maximalen Korrosionsschutzes bzw. Korrosionsbeständigkeit der Oberfläche, muss Edelstahl sauber gehalten werden.

Pflegehinweis:

Edelstahlmöbel sollten mit warmen Wasser und einer milden Seife/Reinigungsmittel alle 30 Tage gereinigt werden. Flecken, Verfärbungen und Schmutzstellen mit einem Schwamm säubern und anschließend mit klarem Wasser nachspülen. Danach den Edelstahl mit einem weichen Tuch trocken reiben und mit einer sanften Edelstahl-Politur behandeln.



NOTIZEN

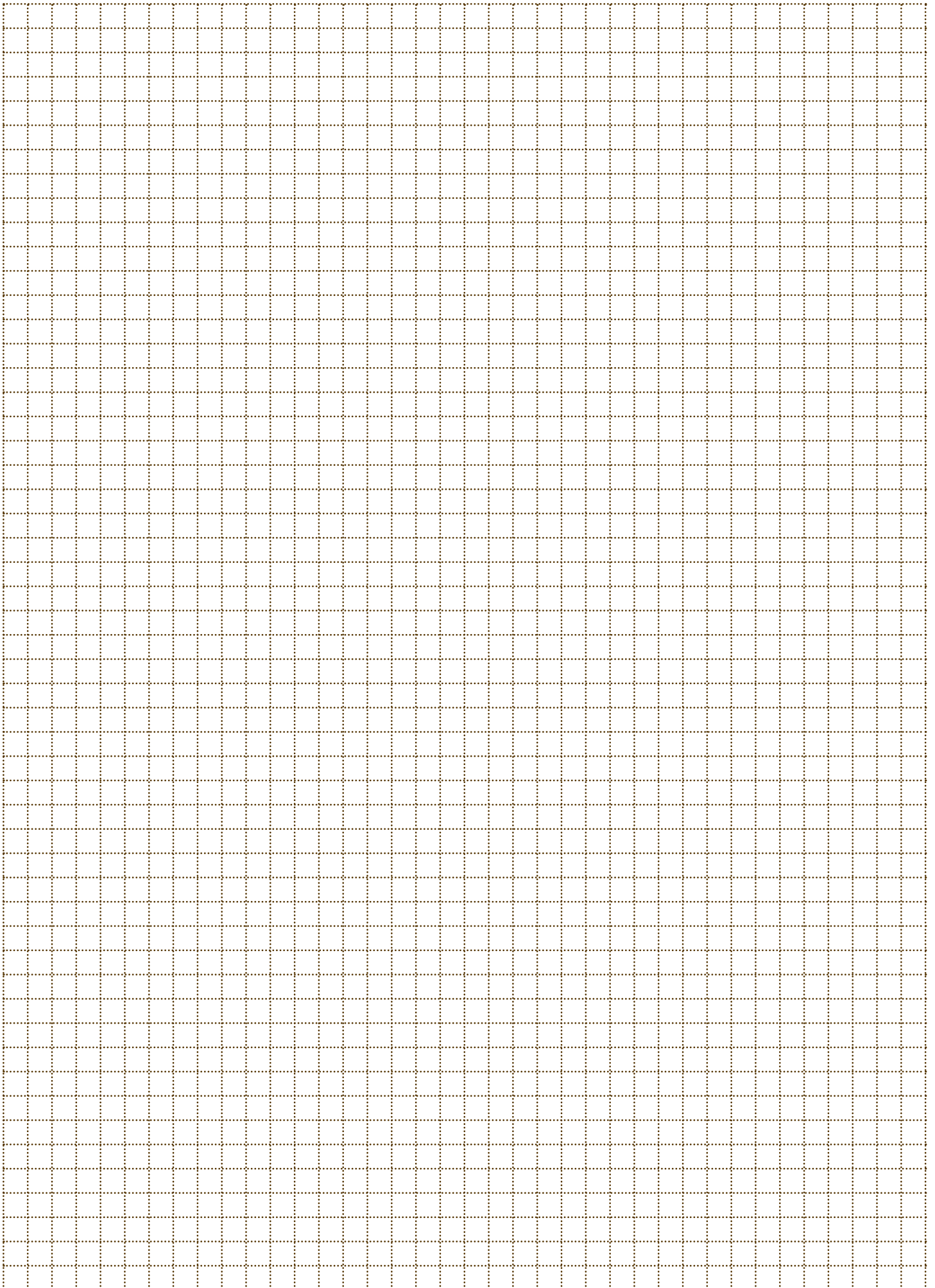

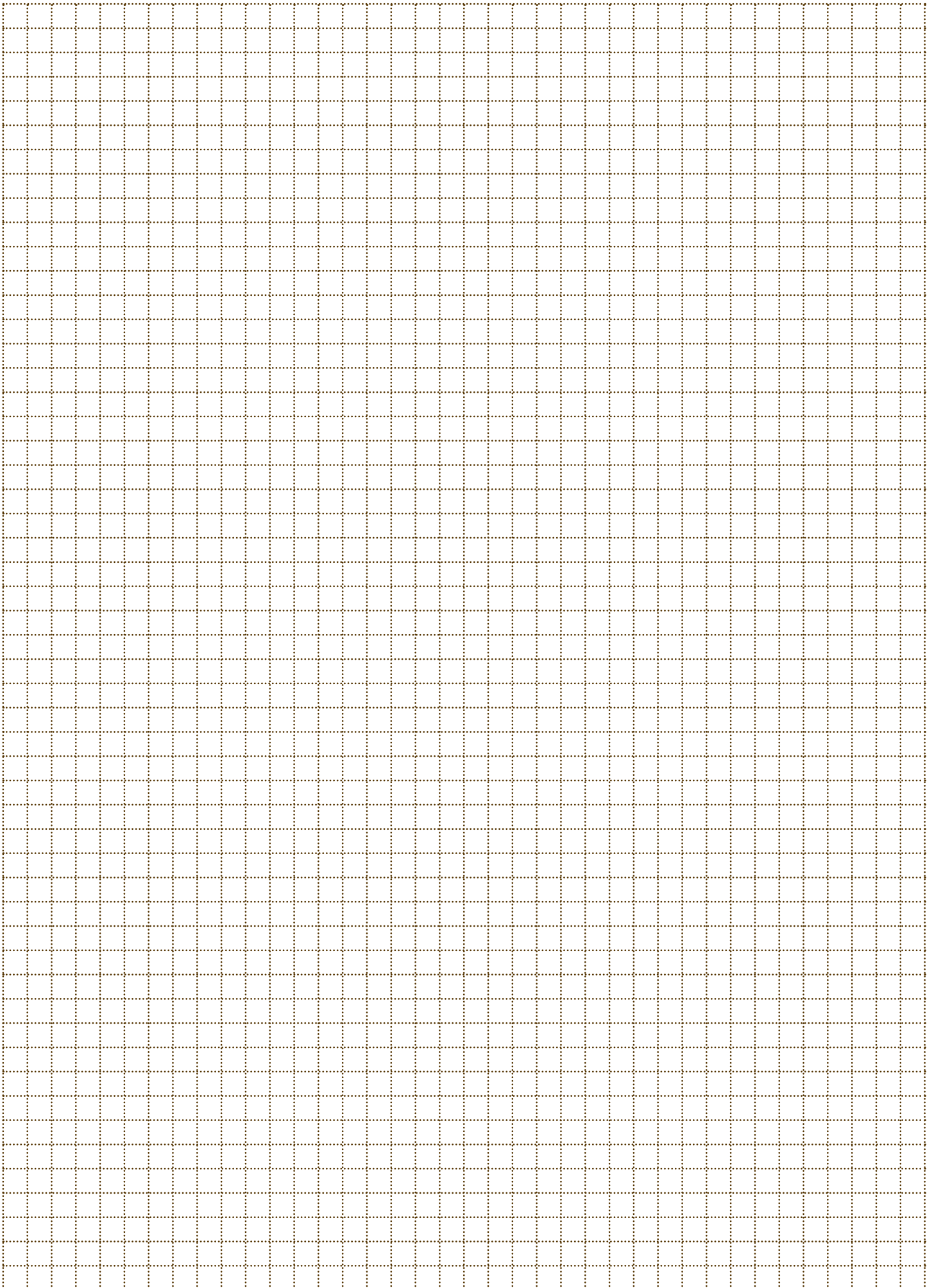

NOTIZEN

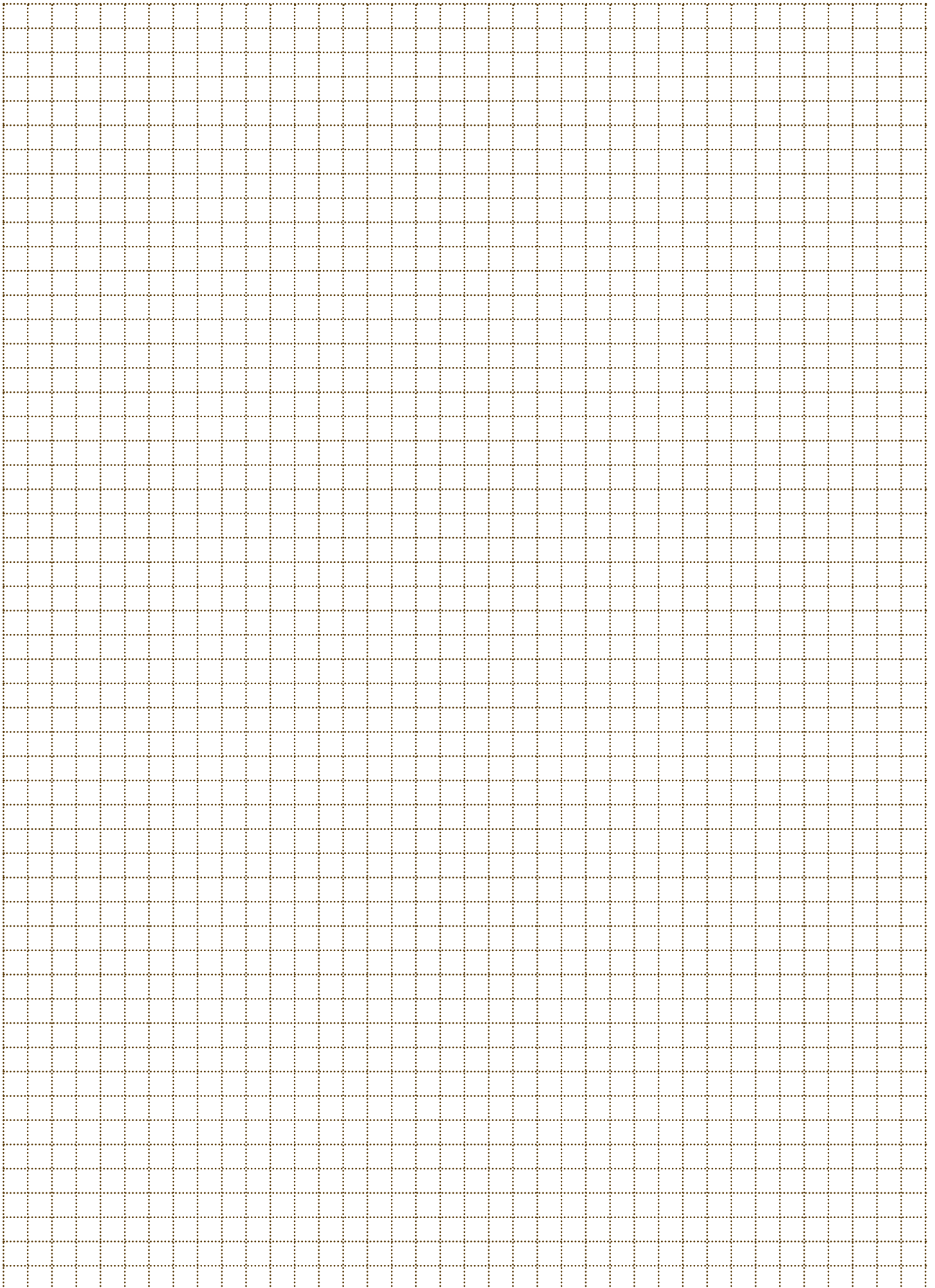

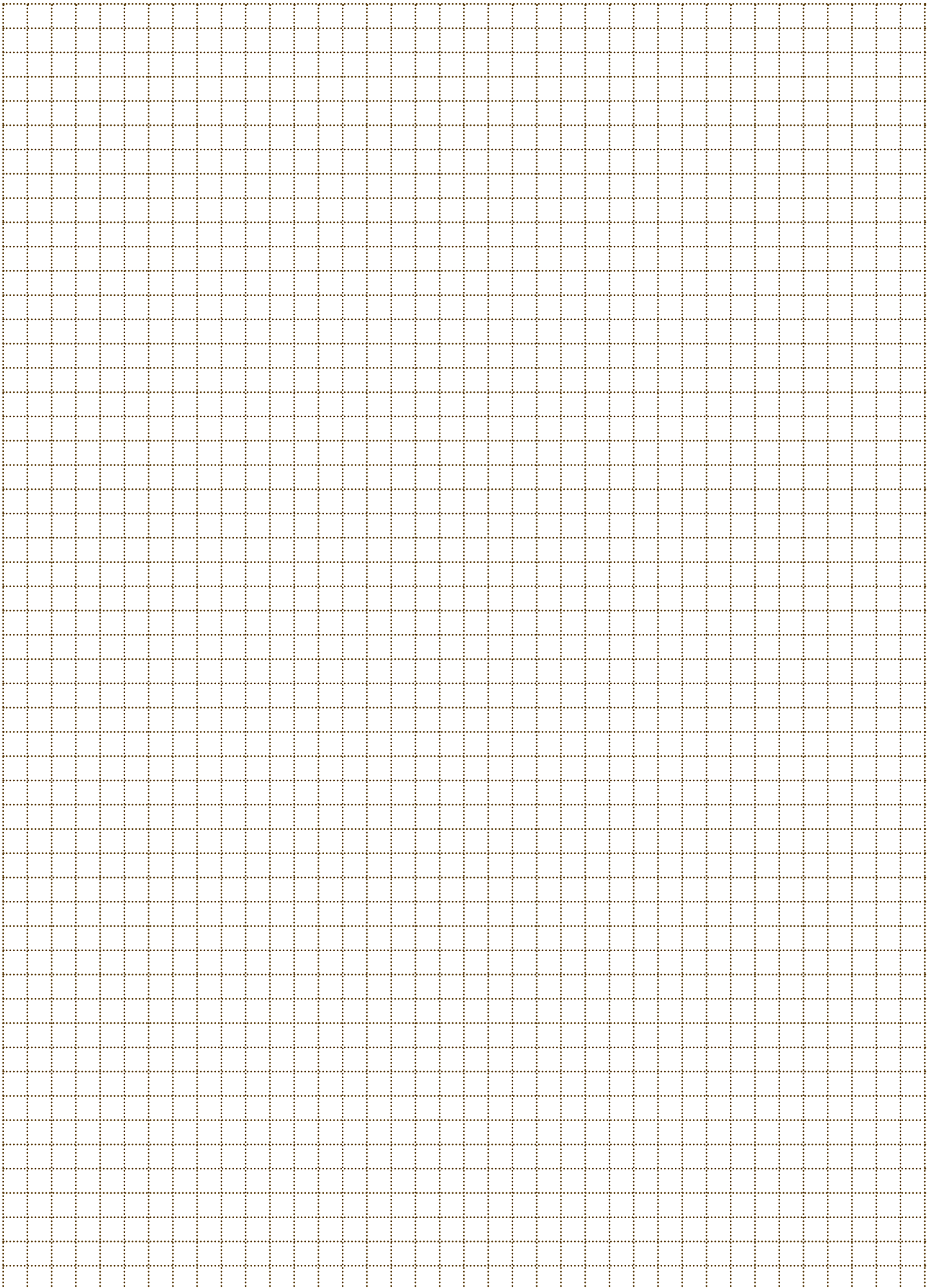



Holzwerk KÜBLER GmbH

D-88279 Amtzell-Geiselharz

T +49 (0)7520 9565-0

F +49 (0)7520 9565-40

info@kuebler-holz.de

www.gartenholz.com

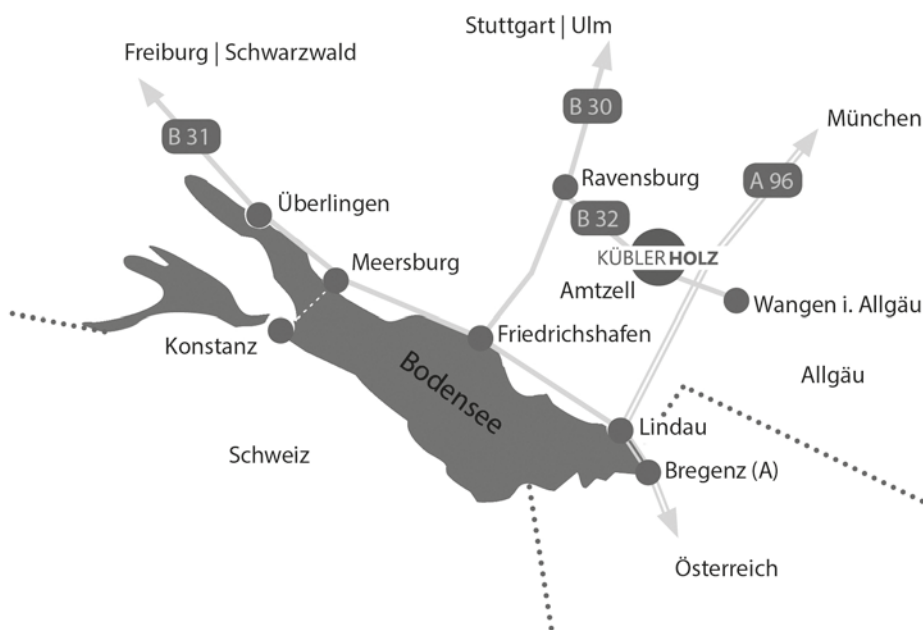

Aufgrund der weiterhin unsicheren Rohstoff- und Beschaffungssituation möchten wir darauf hinweisen, dass die Katalogpreise auf der Grundlage November/Dezember 2021 kalkuliert wurden.

Leider können wir Preisänderungen nicht ausschließen – vielen Dank für Ihr Verständnis!

Die jeweils aktuellen Preise finden Sie in unserem Online-Shop!

Preise inkl. 19% MwSt.

www.gartenholz.com